

Canon

Zoemini S



Hızlı Kamera Yazıcısı
Kullanıcı Kılavuzu

İÇİNDEKİLER

GÜVENLİK BİLGİLERİ	S. 3
GENEL BAKIŞ	S. 4
Paket İçeriği	
Ürün Özellikleri	
KURULUM	S. 8
Şarj	
Kağıt Yükleme	
Harici Bellek	
KULLANIM	S. 9-15
Açma/kapatma	
Fotoğraf Çekme	
Vizör	
Selfie Aynası	
Flaş ve dolgu ışığı	
En/boy oranı	
Yazdırma ve Yeniden Yazdırma	
Uzaktan Çekim	
Kamera Sesi	
LED Gösterge	
Sorun Giderme	
TEKNİK ÖZELLİKLER	S. 16
UYGULAMAYI YÜKLEME	S. 17-18
MOBİL AYGIT İLE HIZLI KAMERA YAZICISINI EŞLEŞTİRME	S. 19-23
Android ile Eşleştirme	
iOS ile Eşleştirme	
Android ile Eşleştirme (NFC ile)	
KULLANICI ARABİRİMİ	S. 24-33
Ana Ekran	
Ana Menü	
Akıllı Telefon Kamerası	
Fotoğraf Galerisi	
Fotoğraf Yazdırma	
Fotoğrafları Düzenleme	
Döşemeli Yazdırmayı Kullanma	
Kolaj Yazdırmayı Kullanma	
Fotoğraf Paylaşma	
Fotoğraf Kaydetme	
Minı Print'e Gönderme	

GÜVENLİK BİLGİLERİ

KULLANMADAN ÖNCE OKUYUN

Lütfen aygıtı kullanmadan önce aşağıdaki talimatları ve güvenlik önlemlerini okuyun.

Yasal bilgiler ve ek güvenlik bilgileri için paket içeriğinde bulunan Yasal Bilgiler ve Güvenlik Bilgileri kılavuzuna başvurun.

RMN : PP2001

Yasal Model Tanımlama Numarası, yasal tanımlama işlemi için atanmaktadır

UYARI

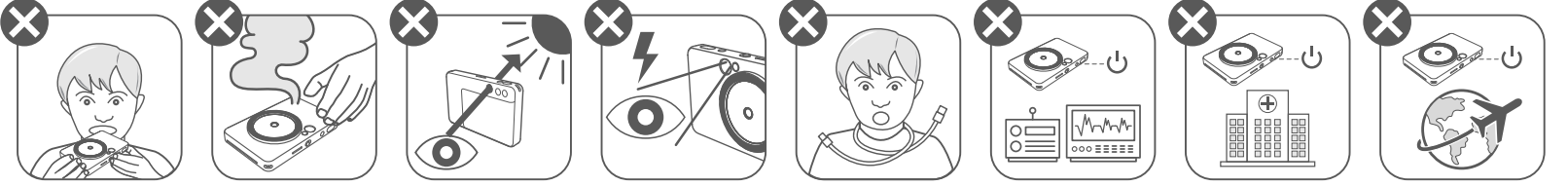

- Çocuklardan ve bebeklerden uzak tutun. Bu ürünün hatalı kullanımı boğulmaya veya kazaya neden olabilir.
- Aygıttan duman, garip bir koku yayılır veya aygıtta başka türlü bir anormallik gözlenirse aygıtı kullanmayı derhal bırakın.
- Vizörü veya lensi kullanarak güneş ışığına ya da parlak ışıklara bakmayın. Bu, körlüğe veya görme sorunlarına neden olabilir.
- Flaşı gözün yakınında patlatmayın. Bu, göze zarar verebilir.
- Askı kayışının çocukların boynuna dolanması boğulmayla sonuçlanabilir. Ürününüz güç kablosuyla çalışıyorsa, kablonun yanlışlıkla çocuğun boynuna dolanması boğulmayla sonuçlanabilir.
- Kamera kullanımının yasak olduğu alanlarda aygıtı kapatın. Kameradan yayılan elektromanyetik dalgalar elektronik araçların ve diğer aygıtların çalışmasını etkileyebilir. Uçaklar ve tıbbi tesisler gibi elektronik aygıt kullanımının sınırlandırıldığı alanlarda ürünü kullanırken gerekli dikkati gösterin.

DİKKAT

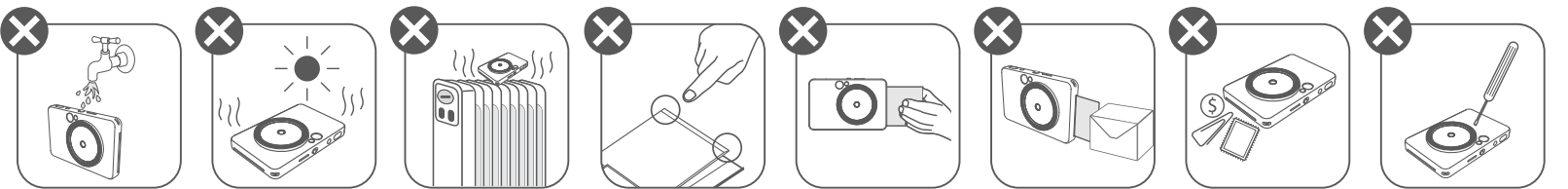

- Yazıcı aşırı hava şartlarında çalışmayabilir. Tekrar yazdırmayı denemeden önce aygıt sıcaklığının 15-32°C arasında önerilen çalışma sıcaklığında olmasını sağlayın.
- Aygıtı lütfen 15-32°C arasında önerilen sıcaklıkta şarj edin.
- Aygıtı yumuşak, kuru bir bezle temizleyin. Nemli bir bezle veya tiner gibi uçucu sıvılarla temizlemeyin.
- Aygıtın iç kısmına toz ve diğer partiküllerin girmesini önlemek için üst kapağı kapalı tutun.
- Aygıt düzgün çalışmıyorsa, bu ürünü satın aldığınız satıcıyla veya <https://www.canon.com.tr/support> adresinden Canon Hizmet ve Destek birimiyle iletişime geçin.
- Pili yüksek sıcaklıklara ve doğrudan bir ısı kaynağına maruz bırakmayın veya yakarak imha etmeyin.
- Elektromanyetik parazit veya elektrostatik boşalma; aygıtın arızalanmasına, belleğin kaybolmasına ya da değişmesine yol açabilir. Böyle bir durumda, iğne veya benzeri bir araç kullanarak aygıtın alt kısmındaki sıfırlama düğmesine bastırın.

GENEL BAKIŞ

PAKET İÇERİĞİ

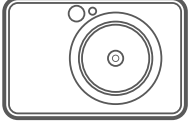

Hızlı Kamera
Yazıcısı



Hızlı Başlangıç
Kılavuzu



Yasal Bilgiler ve
Güvenlik Bilgileri
kılavuzu

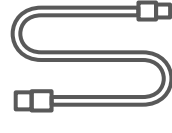

USB Kablosu



CANON ZINK™
Fotoğraf Kağıdı
(10 yaprak)



Bilek Kayışı

ÜRÜN ÖZELLİKLERİ

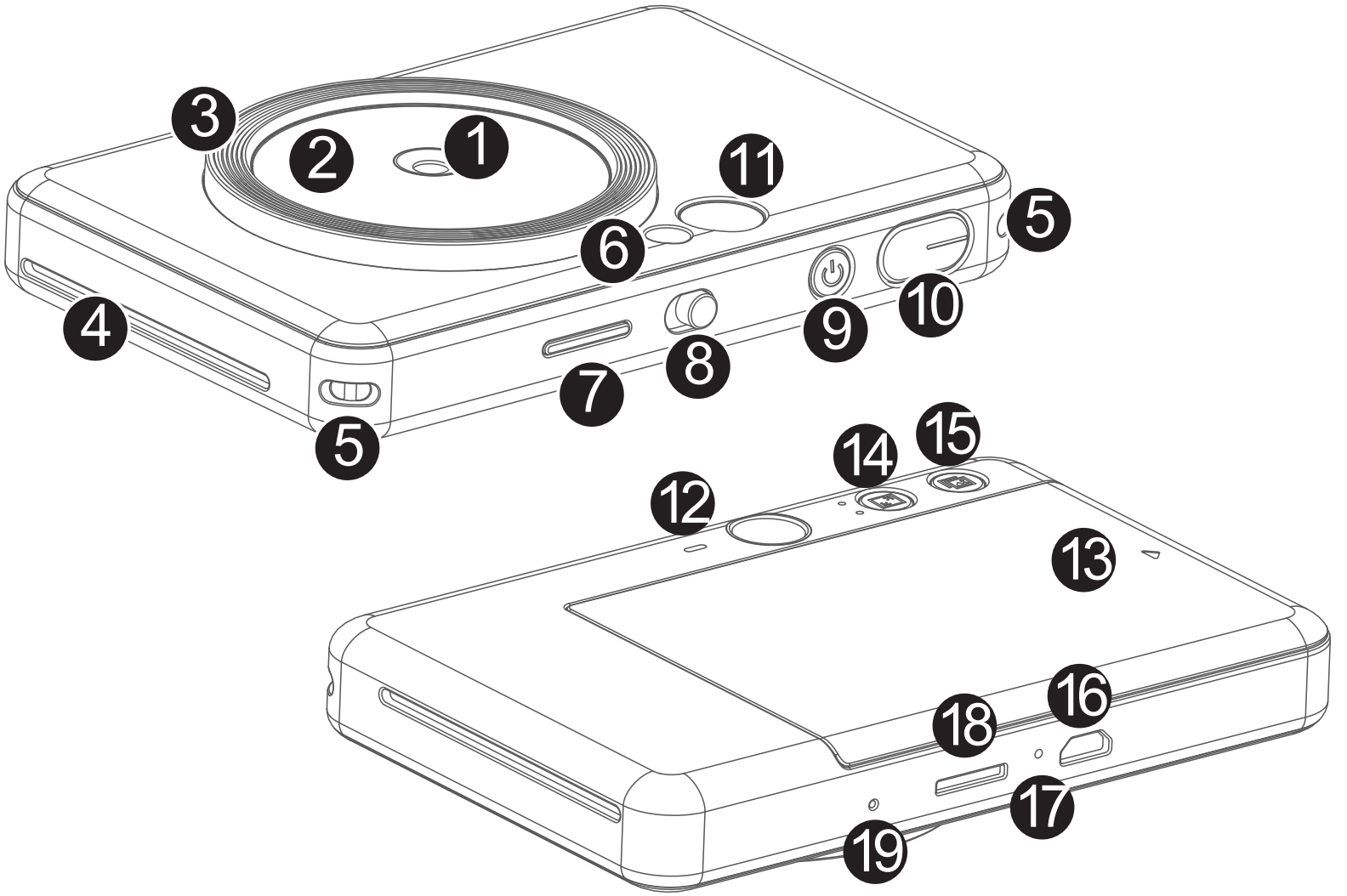

- 1 Kamera Lensi
- 2 Selfie Aynası
- 3 Dolgu Işığı (8 LED)
- 4 Yazdırma Çıktı Yuvası
- 5 Askı Deliği
- 6 Flaş
- 7 Durum LED'i
- 8 Kaydırmalı Anahtar (Kapalı/Otomatik/Dolgu Işığı)
- 9 Güç Düğmesi
- 10 Deklanşör
- 11 Vizör
- 12 Hoparlör
- 13 Yazıcı Kapağı
- 14 En/Boy Oranı Düğmesi
- 15 Yeniden Yazdırma Düğmesi
- 16 Mikro USB Bağlantı Noktası
- 17 Şarj Durum LED'i
- 18 MicroSD Kart Yuvası (256 GB'a kadar)
- 19 Sıfırlama Düğmesi
* Aygıtı sıfırlamak için iğneyle bastırın

KURULUM

ŞARJ



Aygıtta dahili pil bulunmaktadır. Aygıtı kullanmadan önce lütfen birlikte verilen USB kablosunu kullanarak aygıtı tam olarak şarj edin.

- 1 Verilen USB kablosunun küçük olan ucunu aygıta, diğer ucunu da şarj edilebilir USB adaptörüne takın.
- 2 Şarj LED ışığı, aygıtın şarj olduğunu göstermek için kırmızı yanacaktır.
- 3 Tamamen şarj olduğunda, şarj LED'i yeşile dönecektir.
 - Çalışma süresi pil durumuna, çalışma durumuna ve çevresel koşullara göre değişiklik gösterebilir.

! NOT

USB Kablosu Hakkında

ŞARJ SIRASINDA USB KABLOSUNU DİKKATLİ KULLANIN

- Kablonun üzerine ağır bir cisim koymayın.
- USB kablosunu bir ısı kaynağının yakınına koymayın.
- Kabloyu çizmeyin, zedelemeyin, kıvrımayın veya sert bir şekilde çekmeyin.
- Eliniz ıslakken kabloyu prize takmayın veya prizden çıkarmayın.
- Çok yüksek/düşük sıcaklıklardan veya nemden koruyun.
- Şarj ettikten sonra lütfen USB kablosunu güç kaynağından çıkarın.
- Şarj için lütfen aygıtle birlikte verilen USB kablosunu kullanın.

KAĞIT YÜKLEME

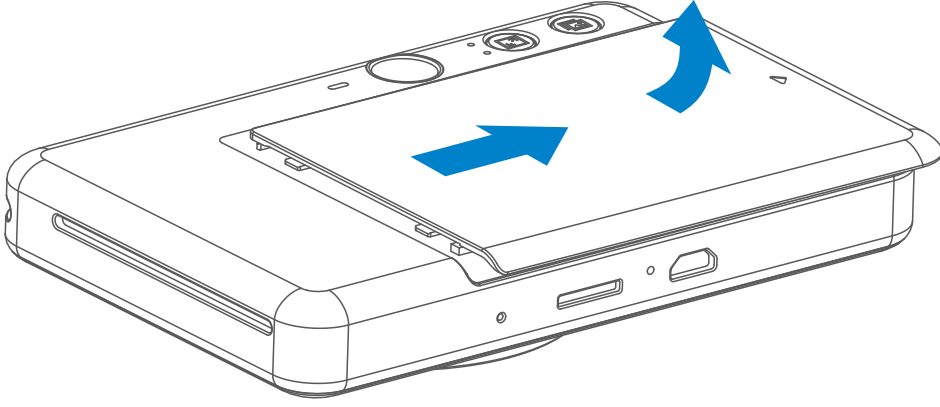

- 1 Kapağı ileriye doğru ok yönünde iterek çıkarın.

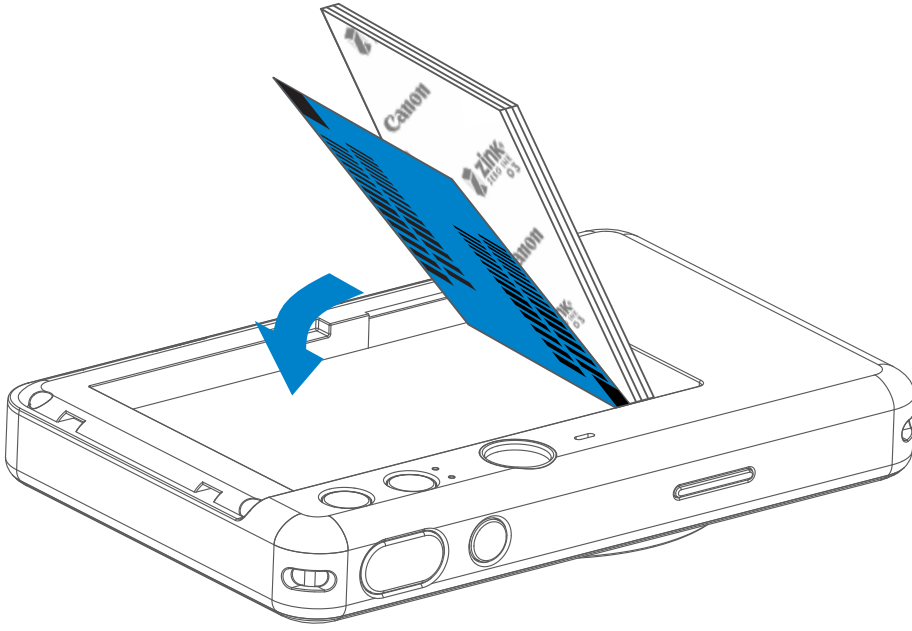

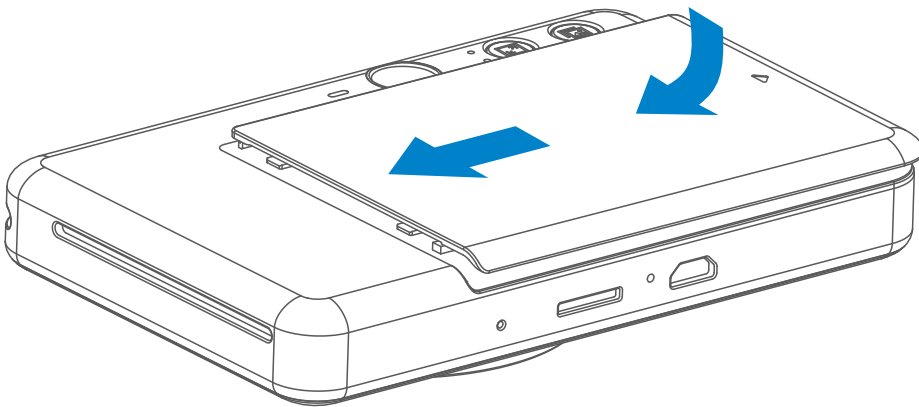

- 2 Bir fotoğraf kağıdı torbasını açın (10 yaprak + mavi SMART SHEET™).
- 3 10 fotoğraf kağıdı yaprağının tümünü, bir SMART SHEET™ ile birlikte fotoğraf kağıdı bölmesine yerleştirin.
 - Mavi SMART SHEET™ üzerine fotoğraf kağıtlarını koyun ve mavi barkodun ve fotoğraf kağıdı logolarının aşağıya baktığından emin olun.

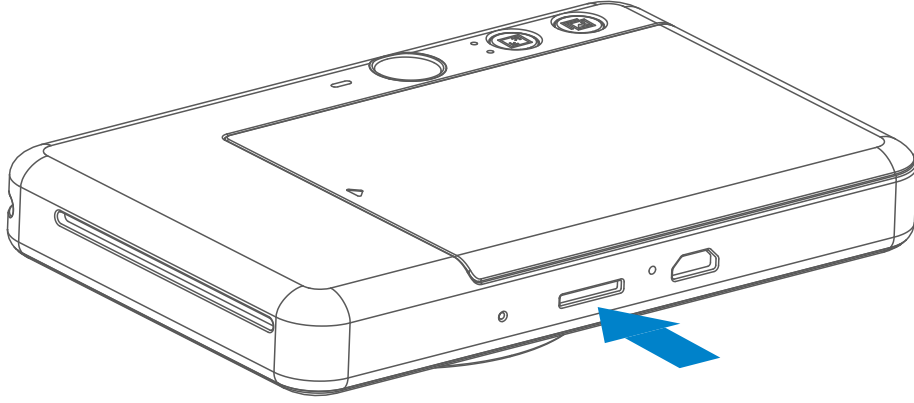

- 4 Üst kapağı yeniden ağıta yerleştirin. Düzgün kapandığında yerine oturacaktır.
 - İlk yazdırma işleminden önce mavi SMART SHEET™ ağıta otomatik olarak gönderilir.

HARİCİ BELLEK



 Çekilen fotoğrafları kaydetmek için harici bir MicroSD kart (256 GB'a kadar) gereklidir. Yalnızca FAT16, FAT32 ve exFAT biçimleri desteklenir.

BELLEK KARTINI HAZIRLAMA

Aşağıdaki hafıza kartlarını kullanın (ayrı satılır)

- MicroSD bellek kartları *1
- MicroSDHC bellek kartları *1*2
- MicroSDXC bellek kartları *1*2

*1 SD standartlarına uygun kartlar. Ancak tüm bellek kartlarının kamerayla çalıştığı doğrulanmamıştır.

*2 UHS-1 bellek kartları da desteklenmektedir.

MicroSD KARTI TAKMA VE ÇIKARMA

- MicroSD kartı aygıtın alt kısmındaki yuvaya takın. Kart tam olarak takıldığında yerine oturduğunu hissedeceksiniz.
- Çıkarmak için kartın üst kısmına bastırın. Kartı aygıttan tamamen çıkarmak için hafifçe çekin.
- MicroSD kartı okuma/yazmayla ilgili bir sorun oluşursa bir kez BAŞARISIZ OLMA sesi çıkar. MicroSD kartı çıkarın ve aygıtı yeniden başlatın.
- USB kablosuyla aygıtı bilgisayara bağlayın. Fotoğrafları görüntülemek ve kaydetmek için bilgisayarda görüntülenen harici disk görüntüsüne çift tıklayın.

NOT

AYGIT BAKIMI

- Aygıtı 15-32°C önerilen sıcaklıktaki ve %40-55 bağıl nemdeki bir ortamda kullanın ve bulundurun.
- Aygıtın üretici yazılımını güncel tutun. Üretici yazılımının yükseltilmesi gerekir gerekmediğini kontrol etmek için Canon Mini Print uygulamasını açın, Ana Menü > Ayarlar > Yazıcılar kısmına gidin, aygıtınızı seçin ve Ürün Bilgilerini girin, ardından "Üretici Yazılımı Yükseltmesi" seçeneğine dokunun.
 - Kontrol etmeden önce mobil aygıtınızın internet bağlantısı olduğundan emin olun. Üretici yazılımını güncellenmeniz gerekiyorsa, yazıcınızın şarjının %50 veya üzeri olması gerekir.
- Canon Mini Print uygulamasının en son sürümünü kullandığınızdan emin olun. Uygulamalarınız otomatik olarak güncellenmiyorsa, uygulama mağazasına giderek güncelleme gerekir gerekmediğini kontrol edin.

FOTOĞRAF KAĞIDI KULLANIRKEN



- Yalnızca 10 ZINK™ fotoğraf kağıdı yaprağı ve 1 SMART SHEET™ yükleyin. Kağıt sıkışmalarına veya yazdırma hatalarına yol açabileceği için daha fazla kağıt yüklemeyin.
- En iyi yazdırma sonuçları için Canon Zoemini S'te ZINK™ fotoğraf kağıdı kullanın.
 - Canon Mini Print Uygulaması içerisindeki ana menüden "Kağıt Satın Al" ögesine dokunarak ek fotoğraf kağıdı satın alabilirsiniz.
- Kağıt sıkışırsa, kağıt sıkışmasını otomatik olarak gidermek için yazıcıyı KAPATIP AÇIN. Kağıdı çekerek çıkartmayı denemeyin.
- Aygıt yazdırırken, fotoğraf kağıdını çekmeyin veya çekiştirmeyin.
- Hasar vermemek veya bükmemek için fotoğraf kağıdını dikkatli tutun.
- Yüklerken fotoğraf kağıdını temiz tutun. Fotoğraf kağıdı kirli veya hasarlıysa, kağıt sıkışmasına veya yazdırma hatasına yol açabilir.
- Aygıtınıza fotoğraf kağıdı yüklemeye hazır değilseniz, yeni bir kağıt torbası açmayın.
- Fotoğraf kağıdını doğrudan güneş ışığına veya neme maruz bırakmayın.
- Fotoğraf kağıdını, torba üzerinde belirtilmiş önerilen koşulların üzerinde sıcaklığa veya nem oranına sahip bölgelerde bırakmayın. Bu durum yazdırılan fotoğrafın kalitesini düşürebilir.

SMART SHEET™ HAKKINDA

- Her fotoğraf kağıdı torbasında 10 yaprak fotoğraf kağıdı ve 1 mavi SMART SHEET™ bulunur.
- En iyi yazdırma kalitesi için aynı torbada bulunan SMART SHEET™ ile fotoğraf kağıdını yükleyin. Her SMART SHEET™, içerisinde bulunduğu kağıt torbası için özel olarak ayarlanmıştır.
- SMART SHEET™, ilk yazdırma işleminden önce yazıcıyı temizlemek ve ilgili kağıt torbasının (10 yaprak) yazdırma kalitesini en iyi hale getirmek için otomatik olarak aygıta gönderilir.
- SMART SHEET™ kağıdını, torbadaki 10 fotoğraf kağıdı yaprağını tamamen yazdırmadan atmayın. Yazdırma kalitesi beklediğiniz gibi değilse, aynı torbadaki kağıtlar için SMART SHEET™ kağıdını tekrar kullanabilirsiniz. Kalan fotoğraf kağıdının altına, barkodlu tarafı aşağı bakacak şekilde SMART SHEET™ kağıdını kaydırın.
- Başka torbada bulunan bir SMART SHEET™ kağıdını kullanırsanız, yazdırma kalitesi düşebilir.

KULLANIM

AÇMA/KAPATMA

- 1 LED gösterge ışığı yanana kadar Güç düğmesine  basılı tutun.
- 2 LED gösterge sabit bir şekilde beyaz yandığında, aygıt kullanıma hazır olur.
- 3 Aygıtı kapatmak için Güç düğmesine  basılı tutun.

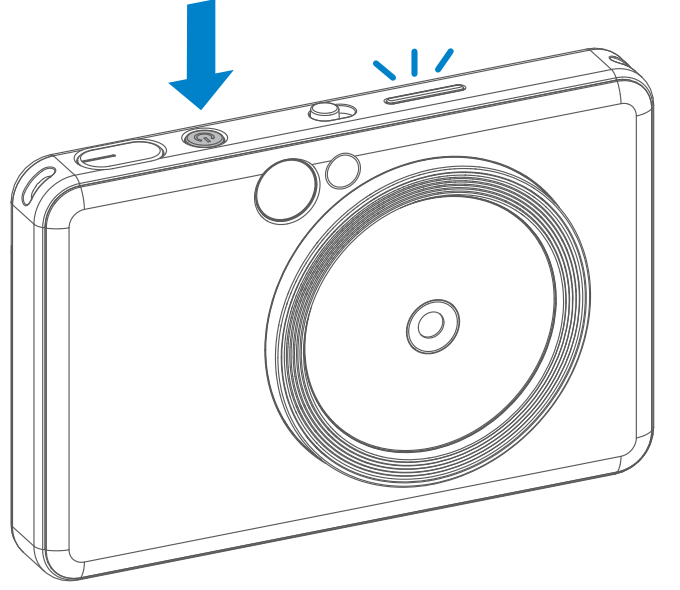

Otomatik kapanma

- Aygıt yaklaşık 3 dakika (varsayılan) kadar kullanılmazsa, otomatik olarak kapanır. Kullanıcı, Güç düğmesine tekrar basarak aygıtı kullanmaya devam edebilir.
- Kullanıcı bu süreyi (3 dakika / 5 dakika / 10 dakika) UYGULAMA'dan değiştirebilir.

FOTOĞRAF ÇEKME

- 1 Aygıtı tutun, görüntüyü çekmek istediğiniz kompozisyonu onaylayın.
- 2 Fotoğraf çekmek için deklanşöre  basın.
 - Odak kilidi için yarı basılı tutun
 - Fotoğraf çekmek için tam basılı tutun

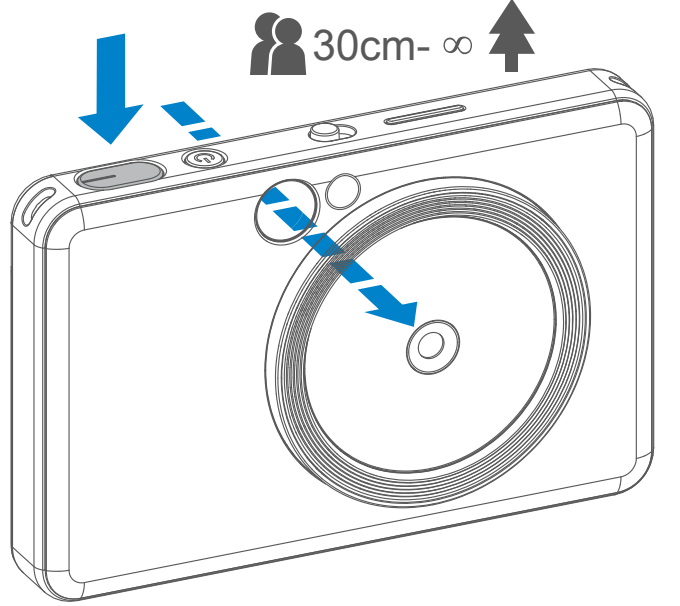

VİZÖR

Vizörde çerçeve çizgisiyle bir görüntü oluşturun.



2 x 3



Normal çekim için
Dış Çerçeve Çizgisi:
1 m - ∞

2 x 2



Normal çekim için
2 x 2 Çerçeve Çizgisi:
1 m - ∞

2 x 3



Yakın çekim için İç
Çerçeve Çizgisi:
30 cm odaklama mesafesi

SELFİE AYNASI

Selfie Aynasındaki çerçeve çizgisiyle bir görüntü oluşturun.



50cm - ∞

2 x 3



Odaklama mesafesi:
50 cm

2 x 2



Odaklama mesafesi:
50 cm



FLAŞ VE DOLGU IŞIĞI

FLAŞ

Aygıt açık ve flaş **OTOMATİK** olarak seçildiğinde, ışık koşulları için gerekliyse flaşı otomatik olarak patlatır.

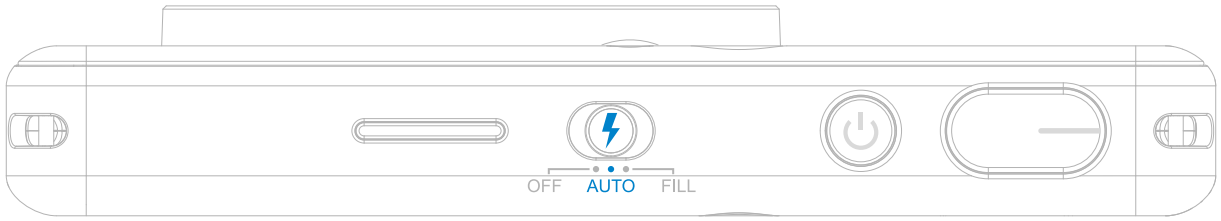

DOLGU IŞIĞI

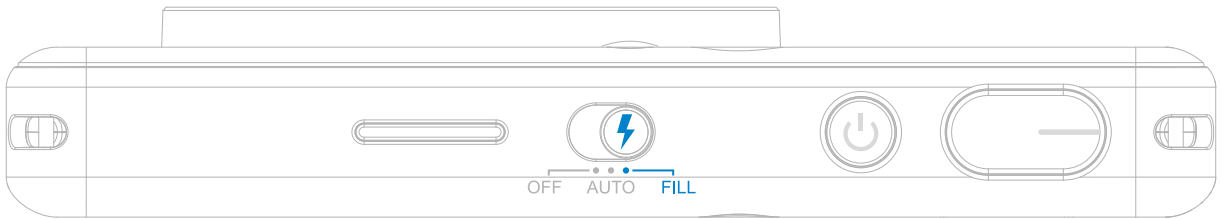

Fotoğraf çekerken yumuşak bir ışık desteği sağlamak için lensin yakınında aygıtın içine yerleştirilmiş 8 LED Dolgu Işığı bulunmaktadır.

Dolgu ışığı modunda selfie çekiyorsanız lensin etrafındaki halka şeklindeki 8 LED Dolgu Işığı yüzünüze eşit ışıklandırma sağlar. Gölgeyi en aza indirerek ve tüm fotoğrafta eşit derecede parlaklık oluşturarak güzel bir selfie çekmenize olanak sağlar.

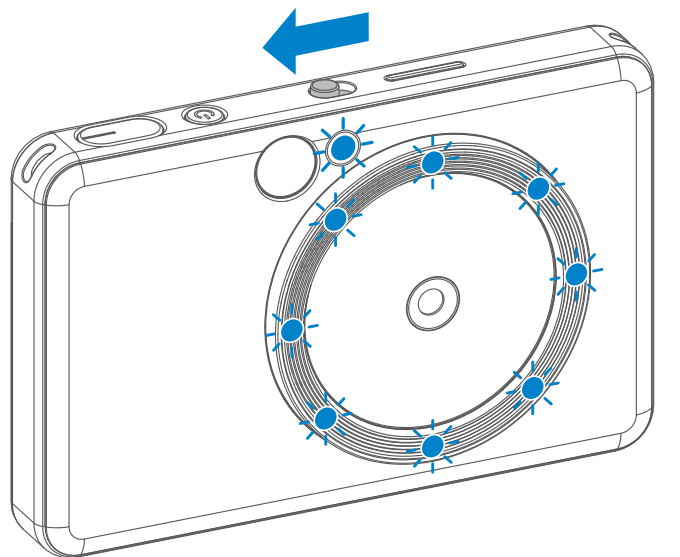

* Etkili Dolgu Işığı Aralığı: 30 cm - 60 cm

EN/BOY ORANI

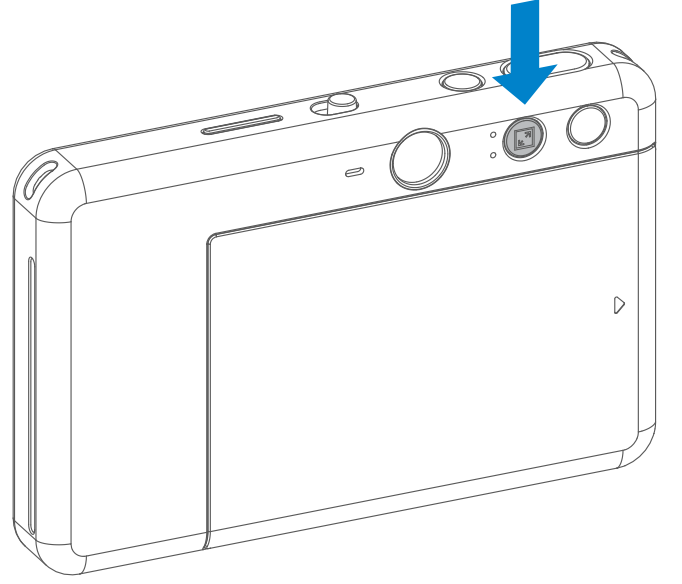
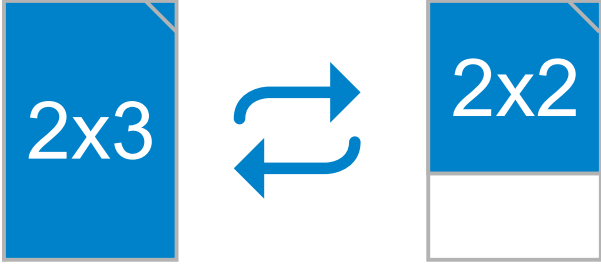

Kullanıcı, En/Boy Oranı Düğmesini  kullanarak 2x3 ve 2x2 olmak üzere iki en/boy oranından birini tercih edebilir. En/boy oranı fotoğraf çekiminden önce istenilen zamanda değiştirilebilir.

En/boy oranı 2x2 olduğunda fotoğraf kağıdında oluşan boş alan farklıdır. Bu, aygıtı tutuş şeklinize göre değişir.

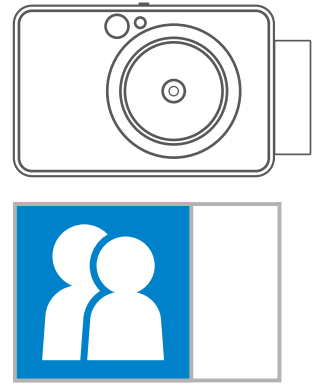
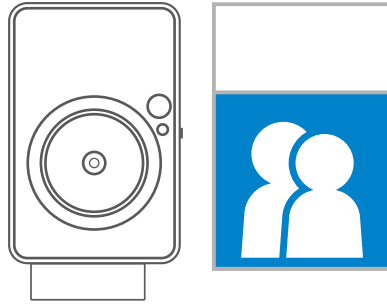
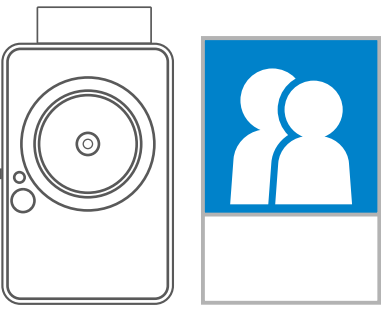

YAZDIRMA VE YENİDEN YAZDIRMA

FOTOĞRAFI YAZDIRMA

- Fotoğraf, çekildikten hemen sonra yazdırılır.
- Aygıt yazdırmak için bir seferde en fazla 3 görüntü alabilir.
- Aygıt aynı zamanda akıllı telefonunuzdaki fotoğrafları Uygulama'dan yazdırabilir.

FOTOĞRAFI YENİDEN YAZDIRMA

Bir fotoğraf çekip yazdırdıktan sonra aynı fotoğrafı çoğaltmak veya bir partide birden fazla kişiye dağıtmak isterseniz, Yeniden Yazdır düğmesine  basarak son yazdırılan fotoğrafı yeniden yazdırabilirsiniz.

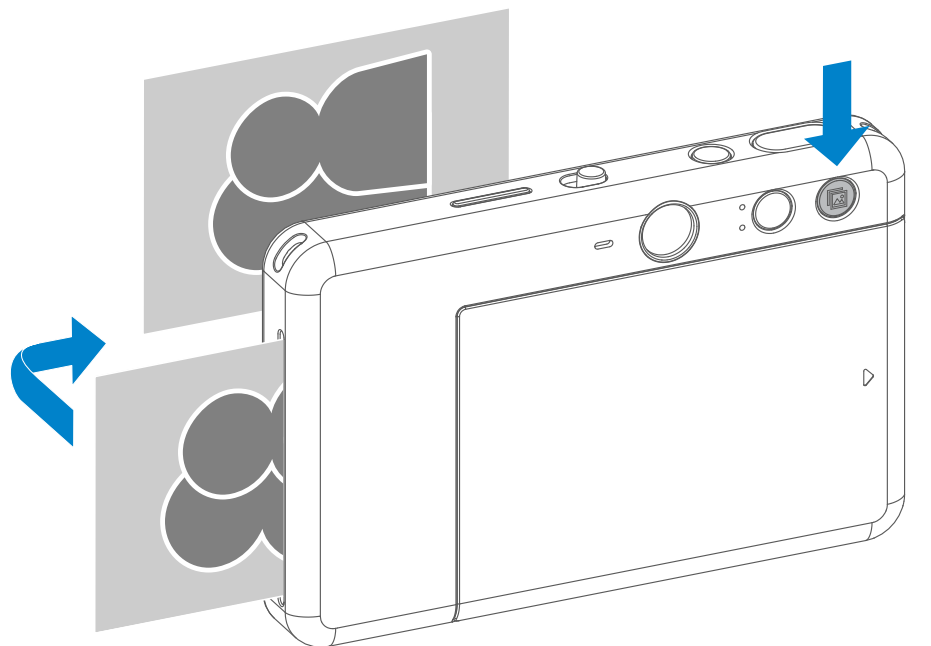

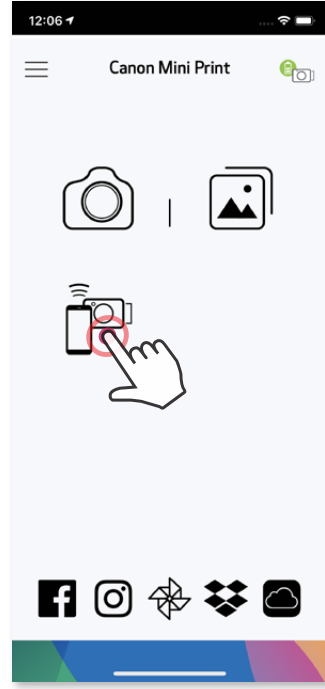

UZAKTAN ÇEKİM

Kullanıcı, fotoğraf çekme gibi işlemler için UYGULAMA'dan aygıtı uzaktan kontrol edebilir. Uzaktan Kontrol Sayfası'na girmek için UYGULAMA'da  düğmesine basın.



ZAMANLAYICI

Anında fotoğraf çekmek için  simgesine basın.  simgesine basın ve 3 saniye/5 saniye/10 saniye zamanlayıcılarından birini seçin (varsayılan: KAPALI), geri sayımı başlatmak için  simgesine basın.

- Zamanlayıcı etkinse, selfie aynasının etrafındaki Zamanlayıcı LED ışığı sizi uyaracaktır.

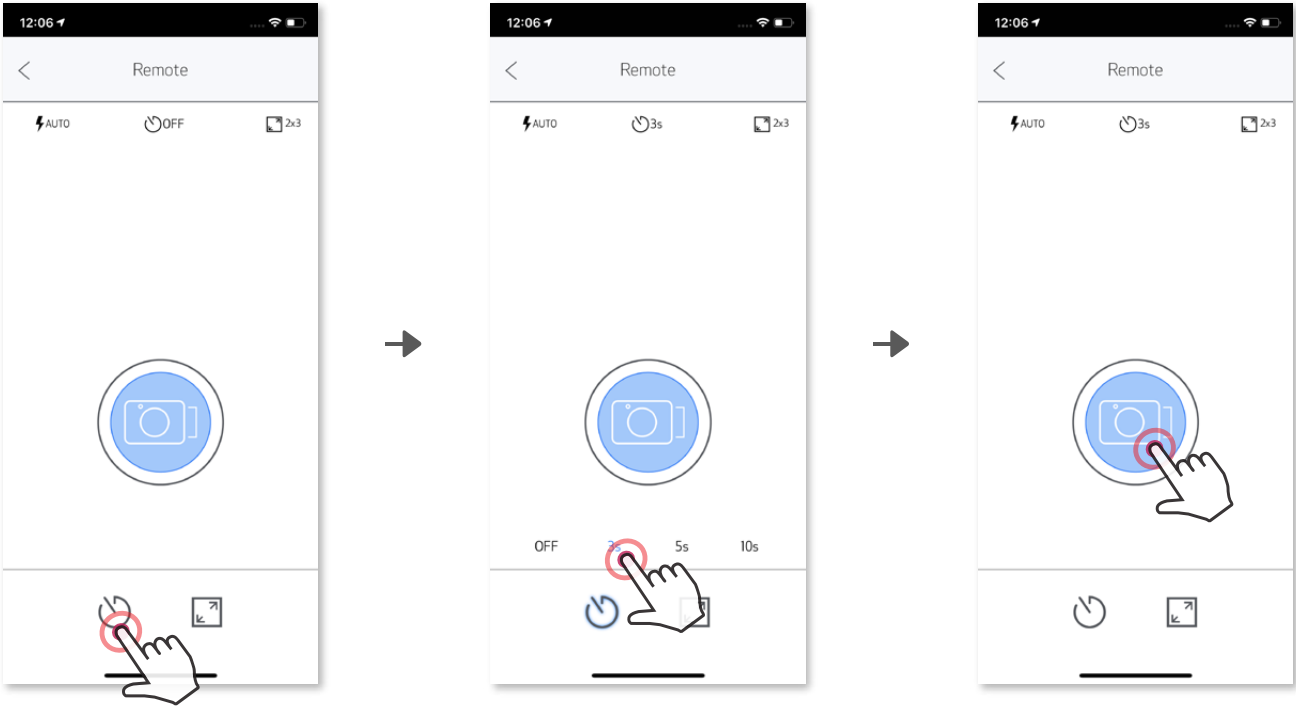

EN/BOY ORANI

İki en/boy oranı arasından (2x3 ve 2x2) seçim yapmak için  simgesine basın.

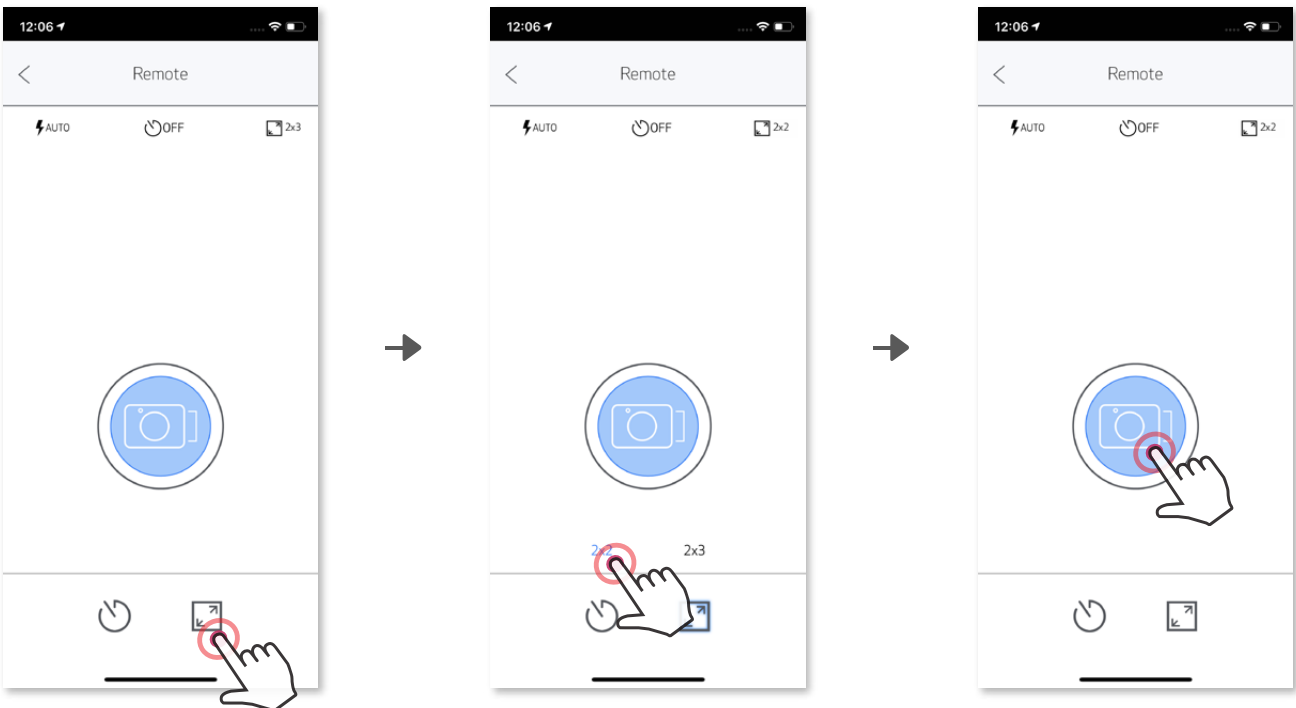

KAMERA SESİ

Kullanıcı, kamera ile mobil aygıt arasında bağlantı kurulduğunda "Açma", "Kapatma" ve "Deklanşör" ses efektlerini özelleştirebilir. Kullanıcı, Uygulama'dan her kamera sesi için 3 ses dosyası (en fazla 4 saniyelik) kaydedebilir.

Ana menüde ☰ simgesine dokununuz, Ayarlar > Yazıcılar kısmına gidin, aygıtınızı seçin ve "Kamera Sesi" seçeneğine dokununuz.

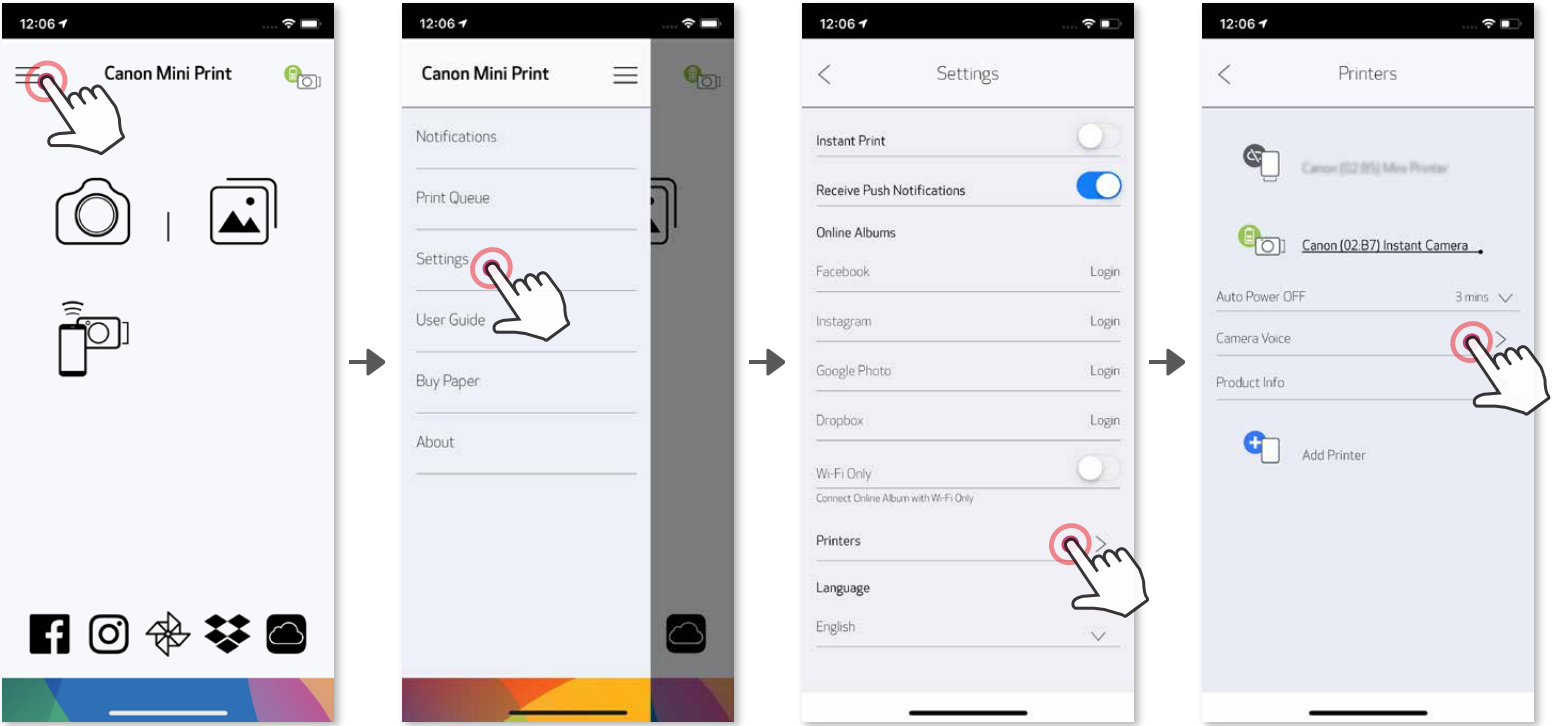

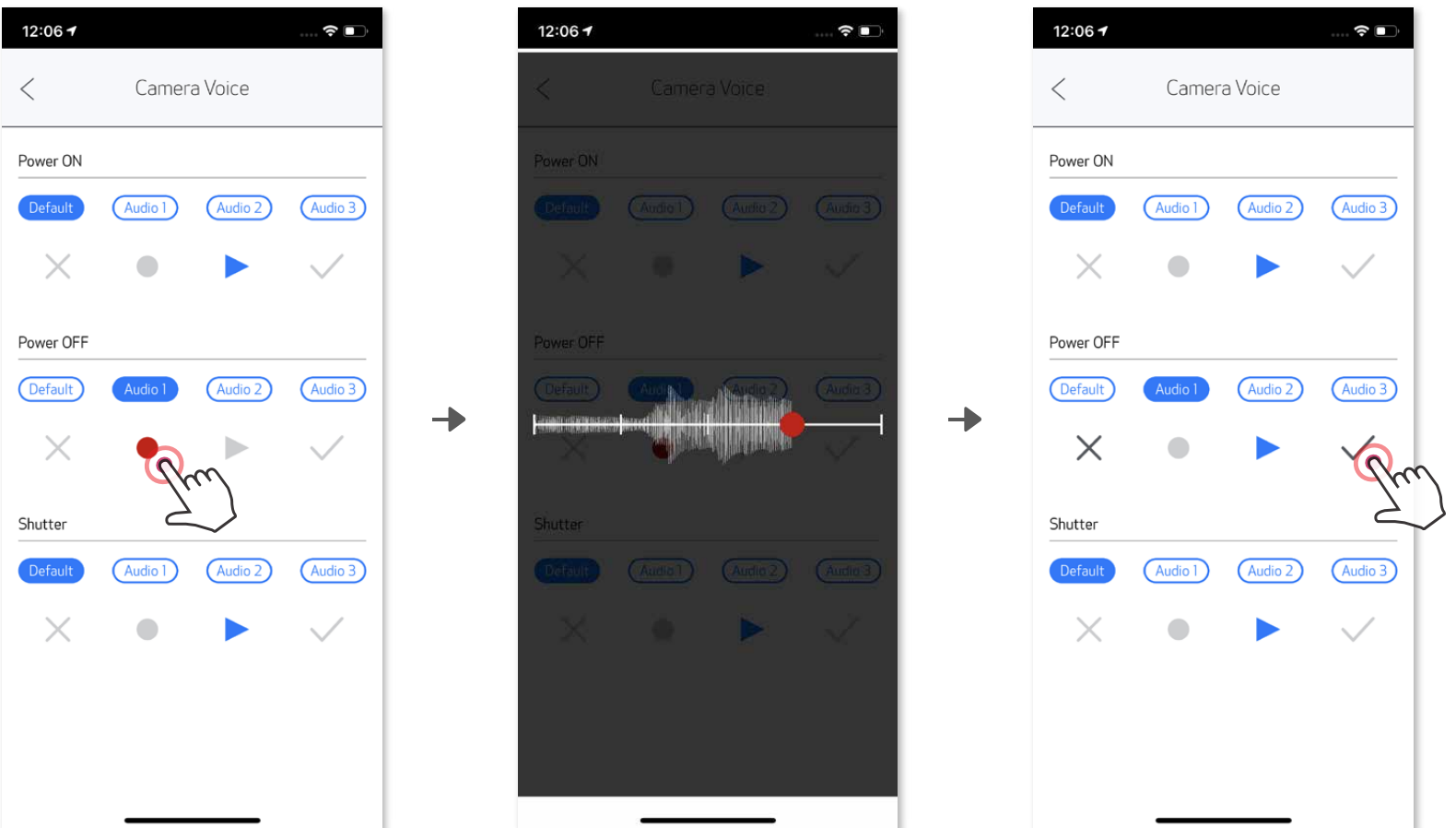

Kaydı başlatmak için istediğiniz ses dosyası simgesine (ör. **Audio 1**) ve ardından **●** simgesine dokununuz.

Sesi oynatmak için **▶** simgesine, ses efektini kameraya kaydetmek ve uygulamak için **✓** simgesine basın.



LED GÖSTERGE

Durum	Kullanım/Durum	LED Gösterge
Açık	Güç Düğmesine basılı tutun	 Mavi > Beyaz
Bekleme	Aygıt açıldıktan sonra	 Beyaz
Kapalı	Güç Düğmesine basılı tutun	 Өшipy
SMART SHEET™ Hatası	Aygıt hatalı SMART SHEET™ yerleştirildiğini veya başka bir SMART SHEET™ hatasını tespit ettiğinde	 Mavi (Yinelenen)
SMART SHEET™ İşleniyor	Aygıt SMART SHEET™ yazdırırken	 Beyaz
Kağıt Yok	Kağıt olmadığında, aygıt fotoğraf çekilmesine izin vermez	 Kırmızı
Kağıt Sıkışması / Kapak Açık	Kağıt sıkıştığında veya yazıcı kapağı açık olduğunda	 Kırmızı
Yazdırma için Hazırlık	Yazdırma için hazırlık yapılıyor	 Beyaz
Fotoğraf Yazdırılıyor	Aygıt fotoğraf yazdırırken	 Sarı > Macenta > Camgöbeği > Beyaz (Yinelenen)
MS Modu (Yığın Depolama Modu)	Aygıt bir bilgisayara bağlı	 Macenta
MicroSD Kart Hatası	MicroSD Karta veri yazılamıyor	 Macenta
Çok Yüksek Sıcaklık	Aygıt sıcaklığı çok yüksek olduğunda	 Kırmızı (Sıcaklık normale dönene kadar)
Çok Düşük Sıcaklık	Aygıt sıcaklığı çok düşük olduğunda	 Camgöbeği (Sıcaklık normale dönene kadar)
Yazıcı Başlığı Soğuyor	Yazıcı başlığı sıcaklığı kontrol ediliyor ve yazdırmadan önce soğuması sağlanıyor	 Camgöbeği (Yinelenen)

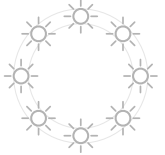
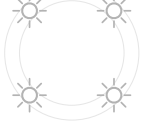
Düşük Pil	Pil düzeyi %20'nin altına düştüğünde	 Hvid > Rød (Looping)
Çok Düşük Pil	Pil düzeyi çok düşük olduğunda	 Rød > Hvid (Looping)
Üretici Yazılımı Güncelleniyor	Aygıt, üretici yazılımını güncellerken	 Hvid
2x3 En/Boy Oranı	2x3 en/boy oranı seçildiğinde, dolgu ışığındaki 8 LED bir kez yanar	
2x2 En/Boy Oranı	2x2 en/boy oranı seçildiğinde, dolgu ışığındaki 4 LED bir kez yanar	

SORUN GİDERME

Durum	LED Gösterge	Eylemler
MicroSD Kart Hatası	 Macenta	<ul style="list-style-type: none"> • MicroSD kartın düzgün şekilde takılıp takılmadığını kontrol edin • MicroSD kartın dolu olup olmadığını kontrol edin • MicroSD kartın bozuk olup olmadığını kontrol edin • MicroSD kartın uyumlu olup olmadığını kontrol edin
Kağıt Besleme Başarısız Oldu	 Kırmızı	<ul style="list-style-type: none"> • Canon ZINK™ fotoğraf kağıdının yerleştirilip yerleştirilmediğini kontrol etmek için kağıt bölmesi kapağını açın
Kağıt Sıkışması	 Kırmızı	<ul style="list-style-type: none"> • Aygıtı kapatıp açın; fotoğraf kağıdı otomatik olarak beslenecektir
Kağıt Yok	 Kırmızı	<ul style="list-style-type: none"> • Canon ZINK™ fotoğraf kağıdını aygıtı yeniden yükleyin
Yazıcı Kapağı Düzgün Şekilde Kapatılmadı	 Kırmızı	<ul style="list-style-type: none"> • Yazıcı kapağını düzgün şekilde kapatın
Aşırı Isınma	 Kırmızı	<ul style="list-style-type: none"> • Aygıt sıcaklığı normale dönene kadar bekleyin, aygıt çalışmaya devam edecektir
Bağlantı	Yok	<ul style="list-style-type: none"> • Akıllı telefon Bluetooth® bağlantısının düzgün şekilde ayarlandığından emin olun • UYGULAMA üzerindeki aygıt seçiminin doğru olduğundan emin olun • Akıllı telefon işletim sisteminin uyumlu ve güncel olduğundan emin olun
Uzaktan Kontrol Başarısız Oldu	Yok	<ul style="list-style-type: none"> • Aygıtın Uygulama ile bağlantı kurduğundan emin olun • Uygulama ve üretici yazılımının güncel olduğundan emin olun
Özelleştirilmiş Ses Başarısız Oldu	Yok	<ul style="list-style-type: none"> • Aygıtın Uygulama ile bağlantı kurduğundan emin olun • Uygulama ve üretici yazılımının güncel olduğundan emin olun
Aygıt Çalışmıyor	Yok	<ul style="list-style-type: none"> • Pil seviyesinin çok düşük olmadığından emin olun. Çok düşükse, aygıtı yeniden şarj edin
Fotoğraf Çekme	Yok	<ul style="list-style-type: none"> • Aygıt üretici yazılımının güncel olduğundan emin olun • Yazdırma kuyruğunun ara belleğe alınabildiğinden emin olun • Aygıtta Canon ZINK™ fotoğraf kağıdı bulunduğundan emin olun

TEKNİK ÖZELLİKLER

Yazdırma Teknolojisi	ZINK™
Yazdırma	Çözünürlüğü 314 x 600 dpi (nokta/inç)
Yazdırma Hızı	Yaklaşık 50 saniye (Motor 25°C oda sıcaklığında başlatılır ve durdurulur)
Fotoğraf En/Boy Oranı	2 x 2 inç veya 2 x 3 inç
Uyumlu Kağıt	Canon ZINK™ Fotoğraf Kağıdı: ZP-2030-20 (20 yaprak) ZP-2030-50 (50 yaprak) 2 x 3 inç / Yapışkanlı Arka Yüzey
Kağıt Kapasitesi	En fazla 10 yaprak ZINK™ fotoğraf kağıdı + 1 SMART SHEET™
Fotoğraf Çözünürlüğü	8 MP
Odak Uzaklığı	25,4 mm
Diyafram	f / 2,2
Odak Mesafesi	30 cm - ∞
Hassaslık	Otomatik (ISO 100 - 1600)
Flaş	EVET (Otomatik)
Flaş Mesafesi	0,5 m - 1,0 m
Bellek Kartı	MicroSD Kart, 256 GB'a kadar
Güç Kaynağı	Dahili Yeniden Şarj Edilebilir Li-Polimer Pil 700 mAh, 7,4 V
Şarj Hızı	Yaklaşık 120 dakika (Tam Şarj)
Güç Adaptörü	Çıkış Akımı: 1 A (dk.) Voltaj: 5 V
Ortam Parametreleri	- Önerilen Yazdırma İşlemi, Şarj Etme ve Saklama Sıcaklığı: 15-32°C - Önerilen Yazdırma İşlemi, Şarj Etme ve Saklama Nem Oranı: %40-55 bağıl nem - Çalıştırma Sıcaklığı: 5-40°C - Çalıştırma Nemi: <%70 bağıl nem
Otomatik Kapanma	3 dakika / 5 dakika / 10 dakika (uygulamada seçilebilir)
Boyut	121 mm (G) x 80,3 mm (Y) x 21,5 mm (D)
Ağırlık	188 g
Uyumlu İşletim Sistemi (Bilgisayar için)	Windows 7 / 8 / 8.1 / 10 Mac OS X 10.10 - 10.14
Bağlantı	Bluetooth® 4.0
Uyumlu İşletim Sistemi	iOS 9.0 veya üstü ve Android 4.4 veya üstü
Mobil Uygulama	Canon Mini Print
Şarj ve Veri Aktarımı için Bağlantı	USB 2.0 (Mikro USB)

Bildirimde bulunmaksızın değiştirilebilir

UYGULAMAYI YÜKLEME

SEÇENEK ①

UYGULAMA MAĞAZALARINDA "Canon Mini Print" UYGULAMASINI ARAMA

Android™ için - Google Play™ üzerinden

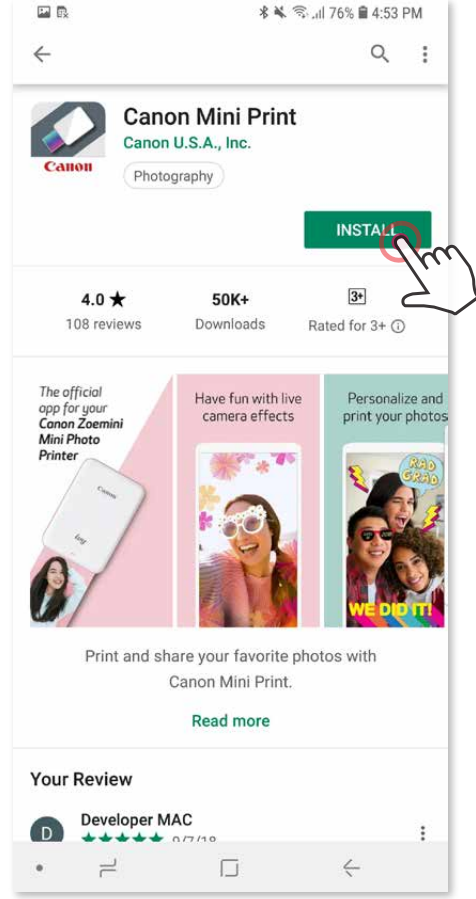
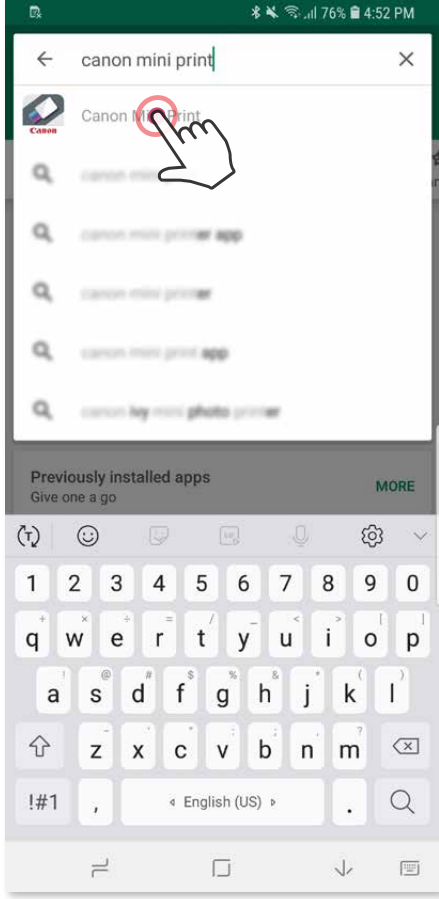

iOS® için - App Store® üzerinden

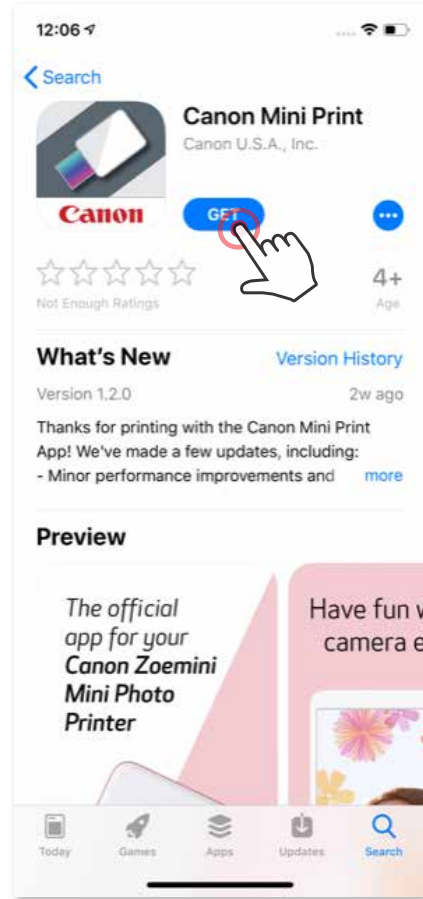
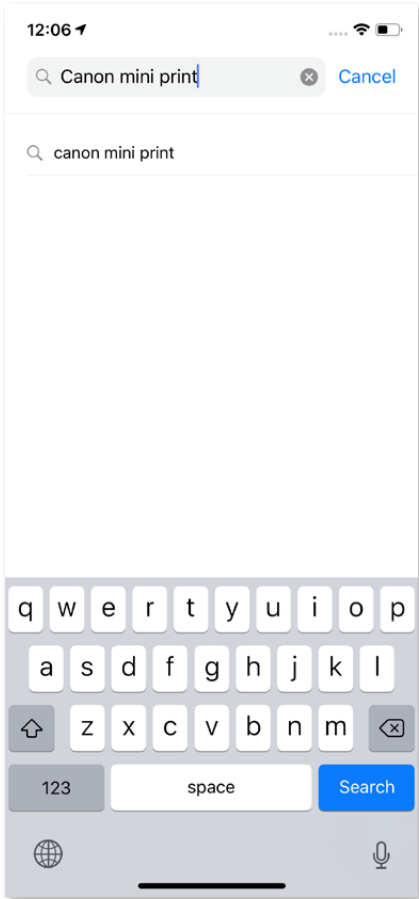

SEÇENEK ②

QR KODUNU KULLANMA - "Hızlı Başlangıç Kılavuzu" İÇERİSİNDE YER ALAN QR KODUNU TARATMA



Android için

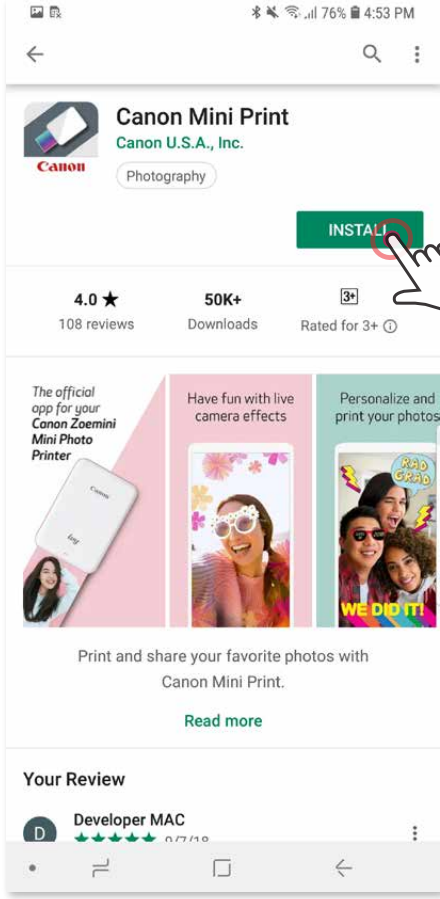

iOS için

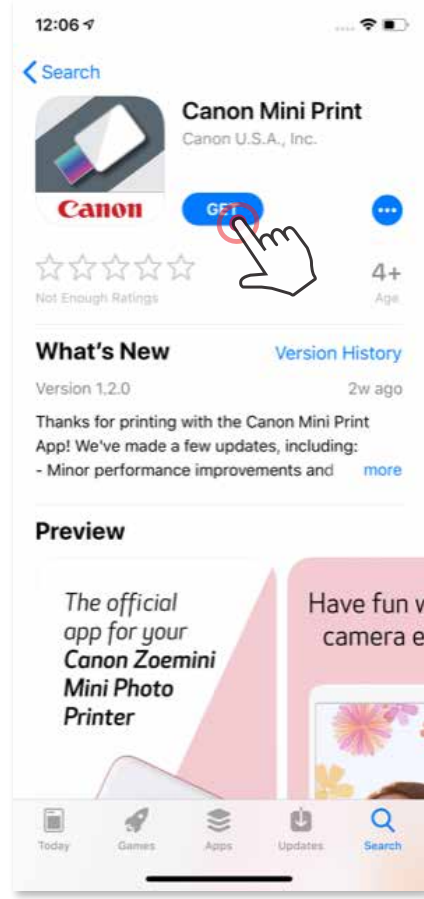

SEÇENEK ③

Aygıtınızın tarayıcısından <https://app.canonminiprint.com/> ADRESİNE GİDİN

SEÇENEK ④

YALNIZCA Android için NFC'Yİ KULLANMA

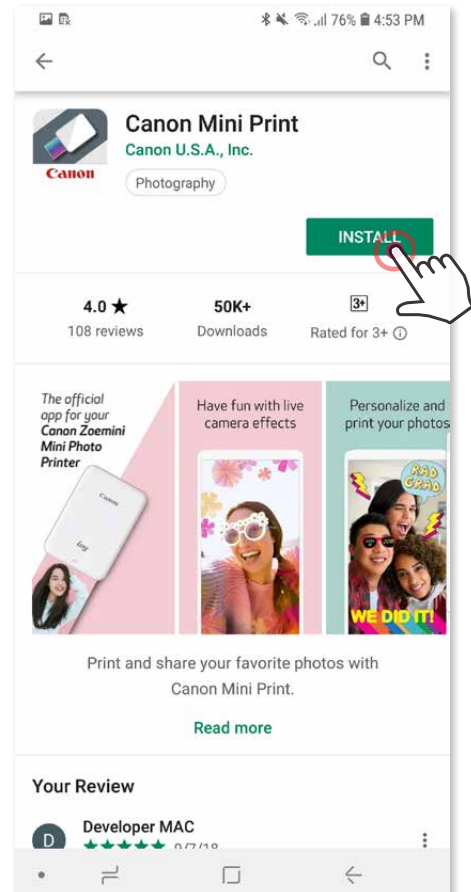
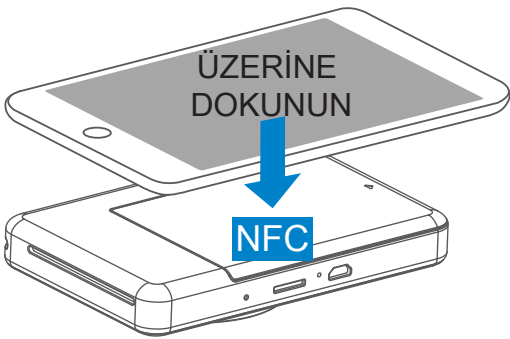

MOBİL AYGIT İLE HIZLI KAMERA YAZICISINI EŞLEŞTİRME

Android ile Eşleştirme

- ① Durum LED ışığı yanana kadar Güç düğmesine basılı tutarak yazıcıyı açın.
- ② Yazıcıyla eşleştirmek için mobil aygıtınızın "Ayarlar" kısmından Bluetooth® 'u etkinleştirin.

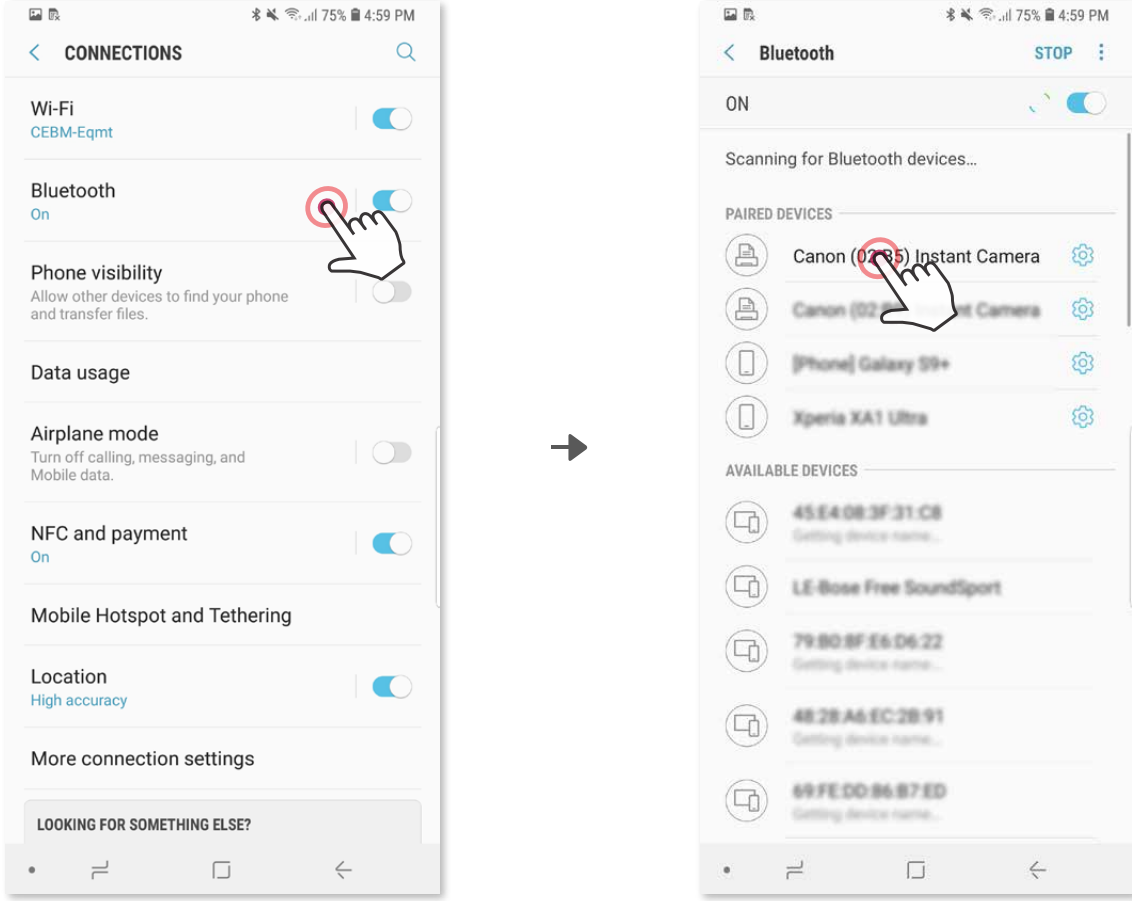

- ③ **SEÇENEK A** - Yazıcıyı uygulamaya ekleme. Sağ üst kısımdaki simgeye dokununuz ve yazıcınızı seçin. Bağlantı kurulduğunda simge pil seviyesini göstermek için değişecektir.

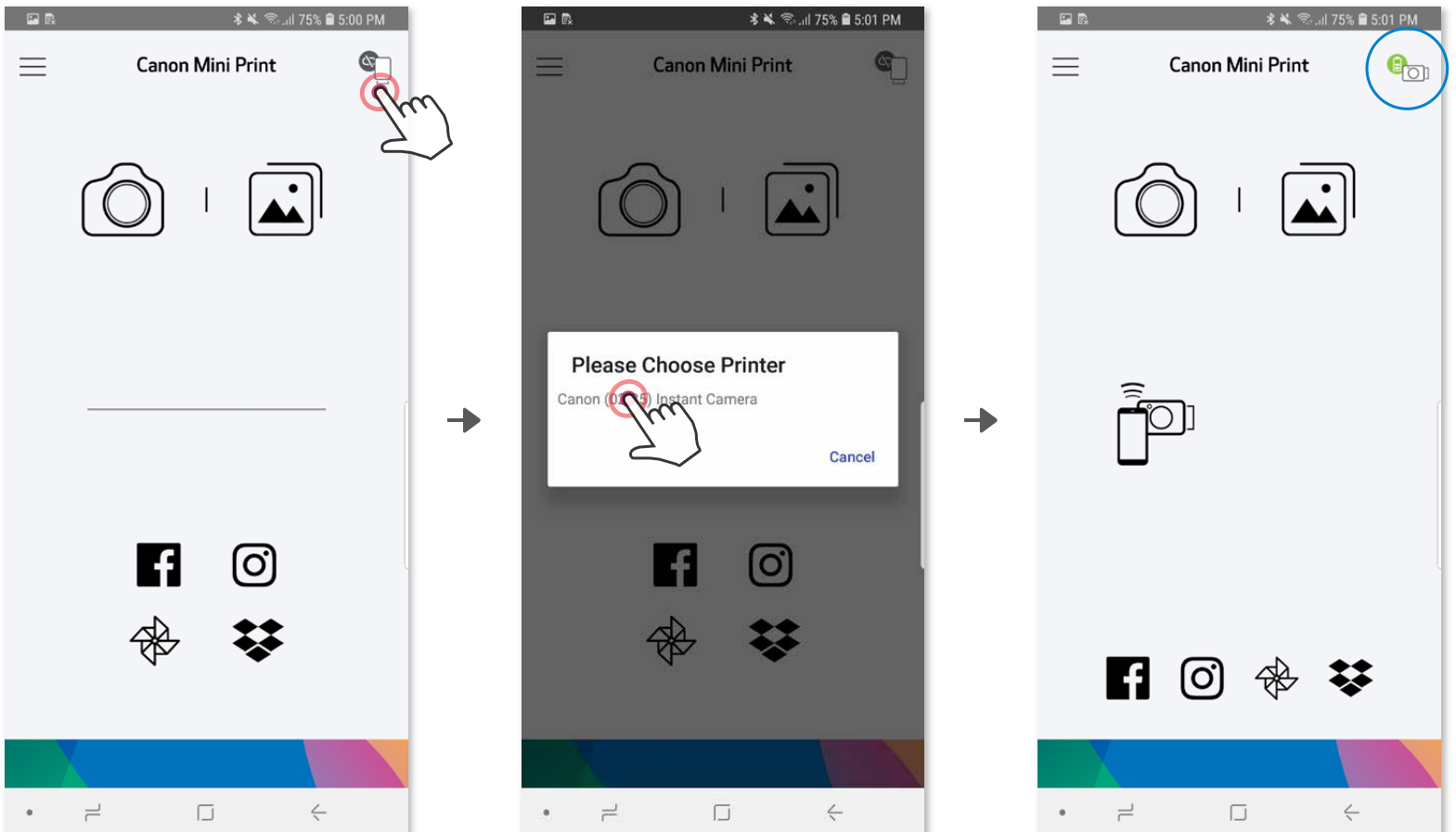

③ **SEÇENEK B** - Yazıcıyı uygulamaya ekleme. Ana menüde "Ayarlar" kısmına gidin, "Yazıcılar" öğesini seçin, ardından "Yazıcı Ekle" seçeneğine dokununuz ve yazıcınızı seçin.

Yazıcınız "Yazıcılar" listesinde görünecek ve bağlantı kurulduğunda simge pil seviyesini göstermek için değişecektir.

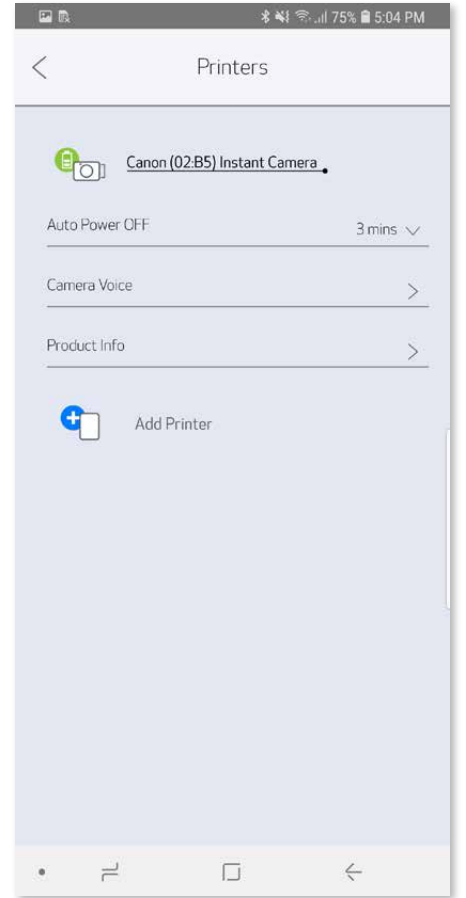
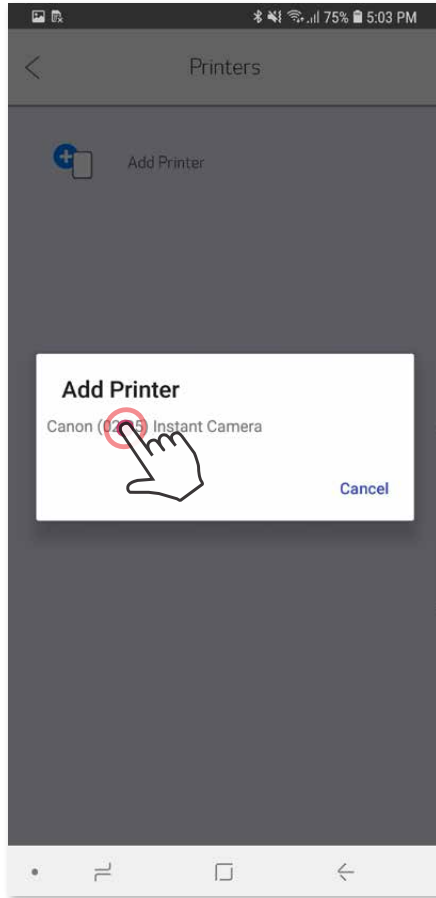
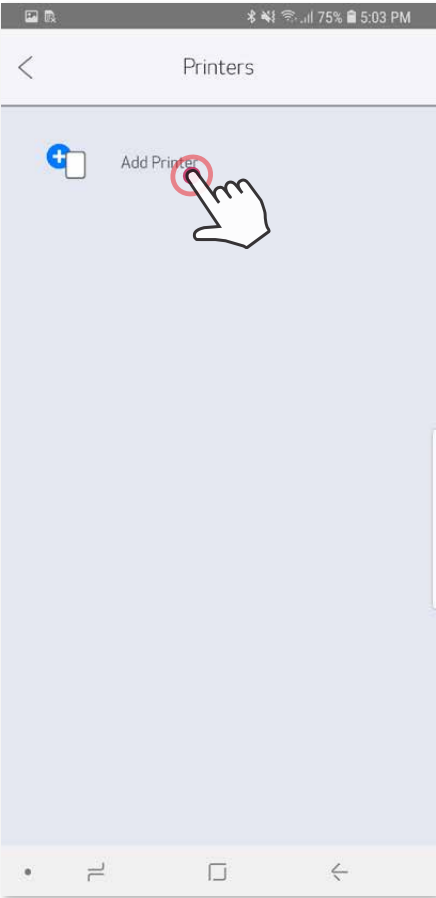
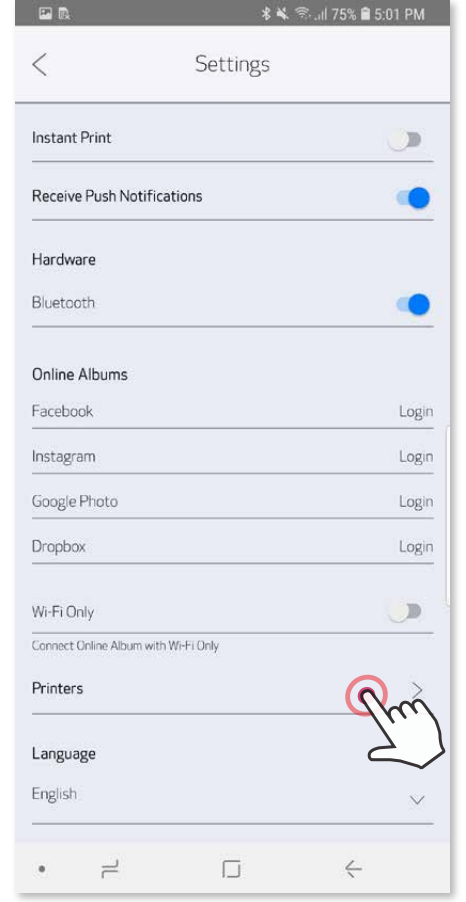
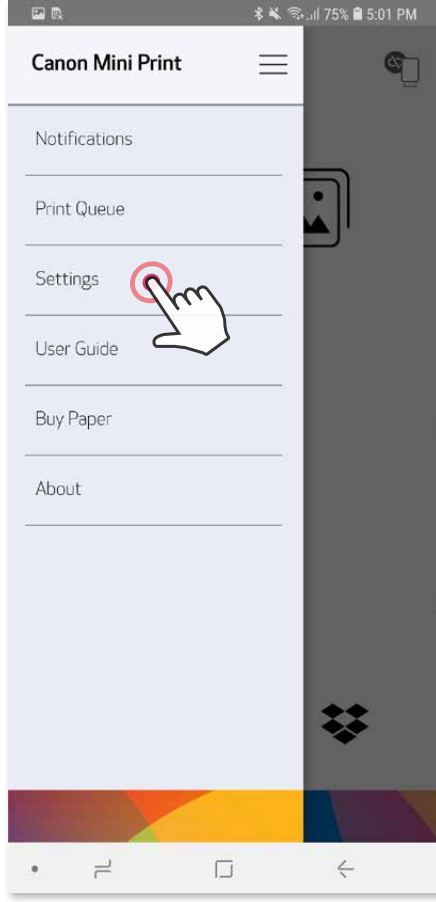
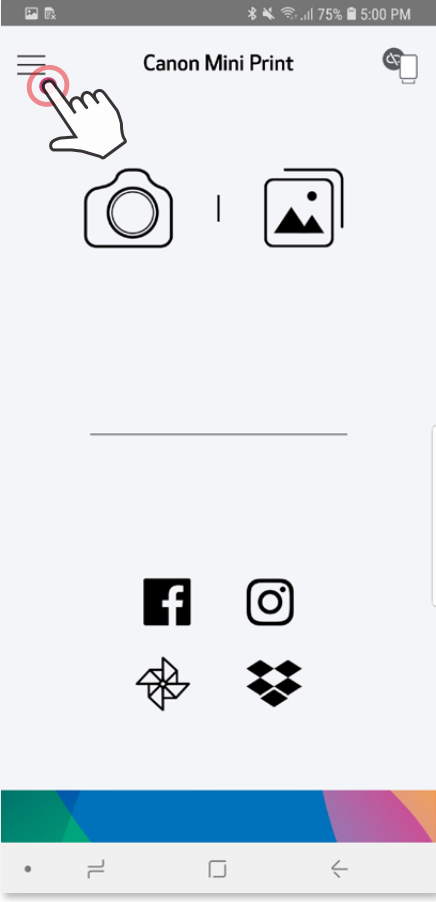

iOS ile Eşleştirme

- ① LED gösterge ışığı yanana kadar Güç düğmesine basılı tutarak yazıcıyı açın.
- ② Yazıcıyla eşleştirmek için mobil aygıtınızın "Ayarlar" kısmından Bluetooth® 'u etkinleştirin.

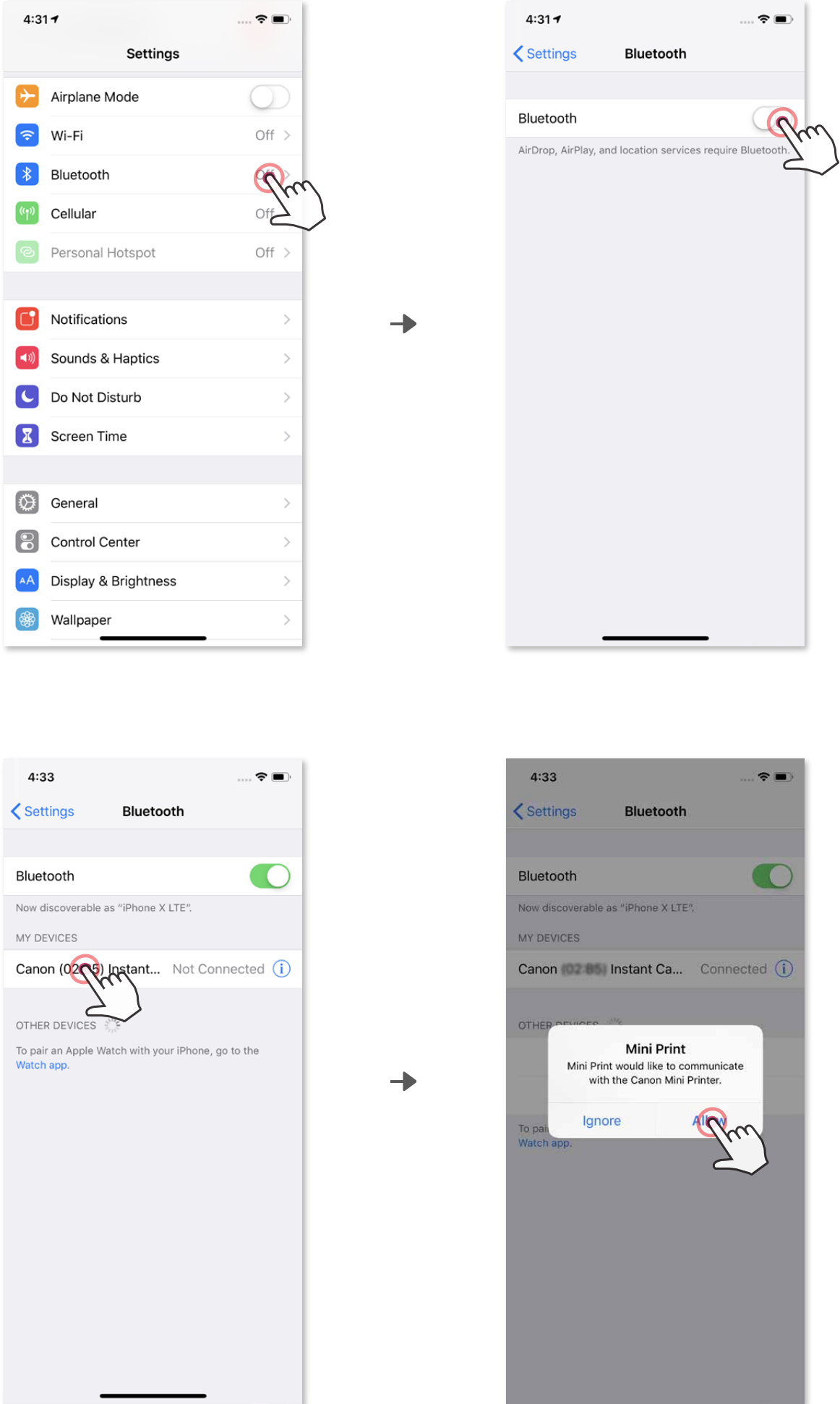

- ③ **SEÇENEK A** - Yazıcıyı uygulamaya ekleme. Sağ üst kısımdaki simgeye dokununuz ve yazıcınızı seçin.
Bağlantı kurulduğunda simge pil seviyesini göstermek için değişecektir.

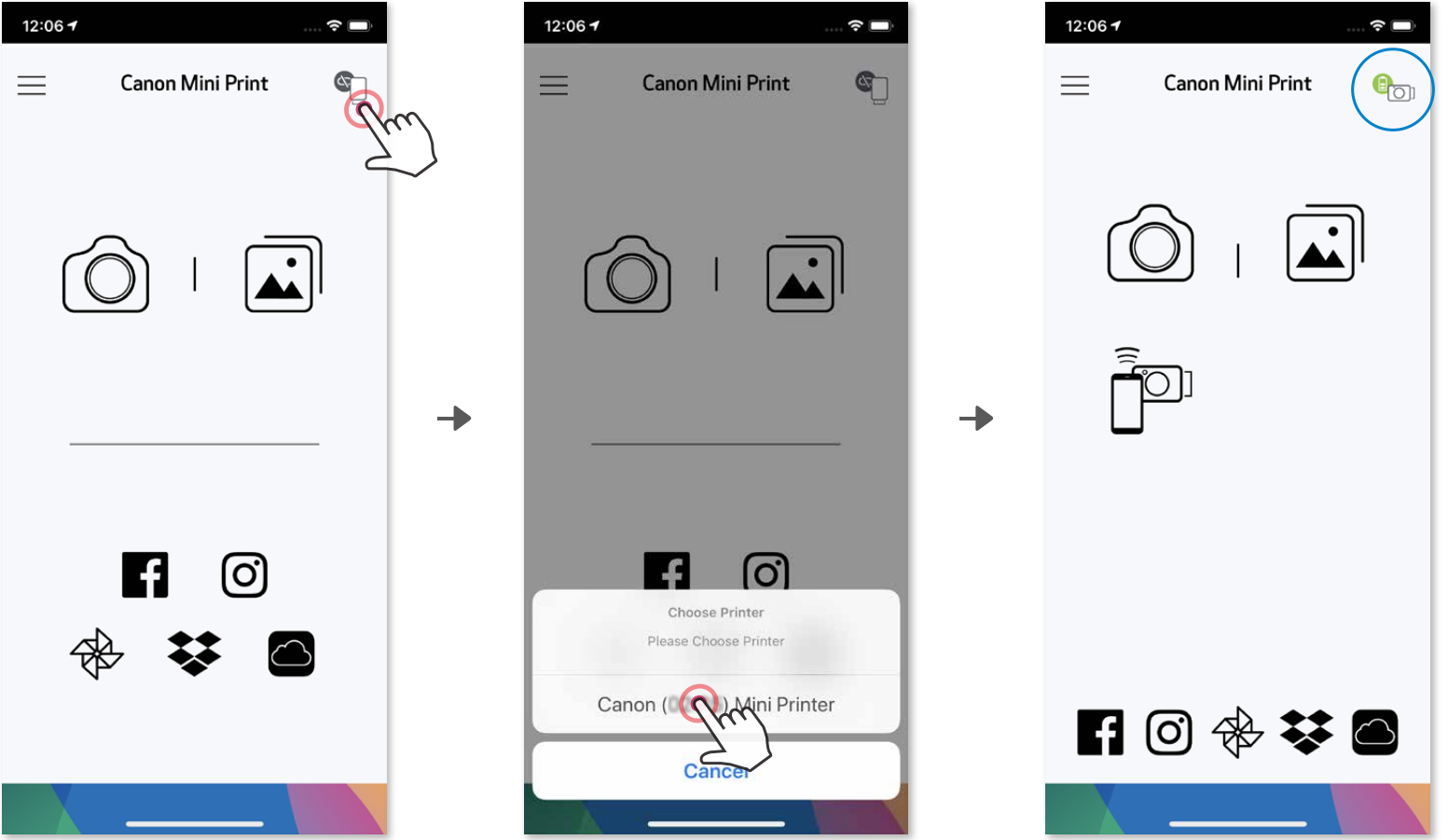

—VEYA—

- ③ **SEÇENEK B** - Yazıcıyı uygulamaya ekleme. Ana menüde "Ayarlar" kısmına gidin, "Yazıcılar" öğesini seçin, ardından "Yazıcı Ekle" seçeneğine dokununuz ve yazıcınızı seçin.
Yazıcınız "Yazıcılar" listesinde görünecek ve bağlantı kurulduğunda simge pil seviyesini göstermek için değişecektir.

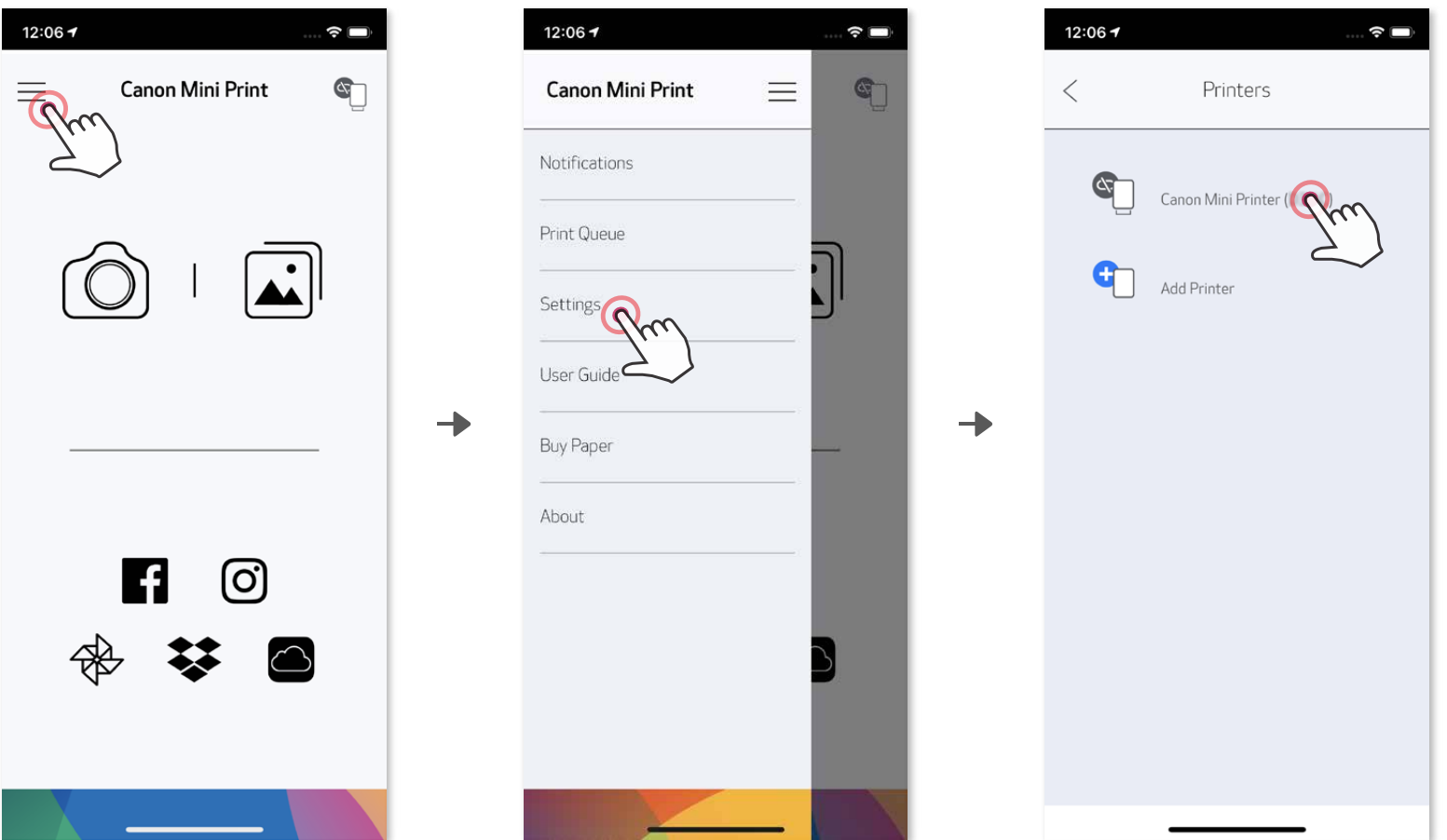

Android ile Eşleştirme (NFC ile)

- ① Mobil aygıtınızda NFC ve Bluetooth® 'un etkinleştirildiğinden emin olun.
- ② Canon Mini Print uygulamasını açın.
- ③ Mobil aygıtınızı yazıcının üzerine koyun.
- ④ Eşleştirmeyi ve bağlantıyı ilk kez tamamlarken ekrandaki talimatları izleyin.
Veya yazıcı otomatik olarak mobil aygıtla eşleşecektir.

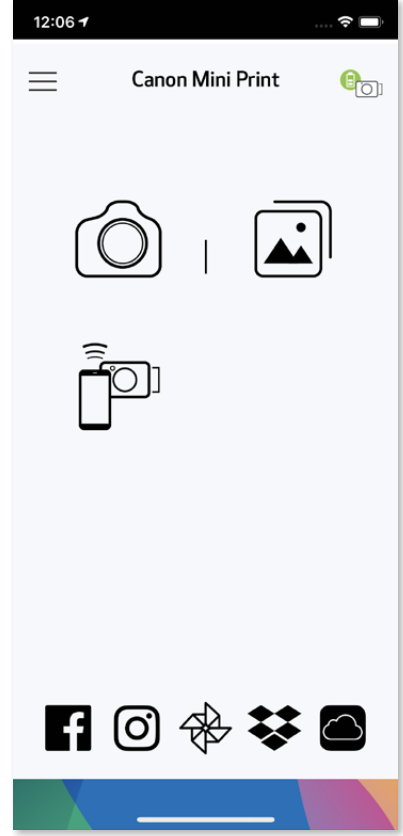
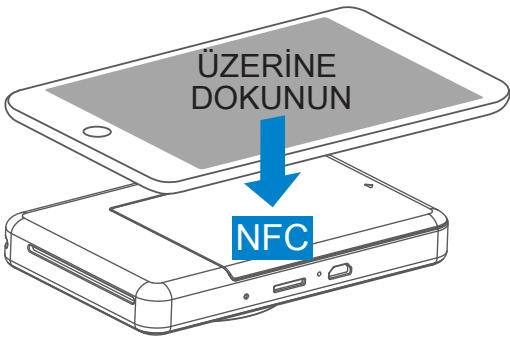

! NOT

Yazdırma Durumu Simgesi (Uygulamada gösterilir)

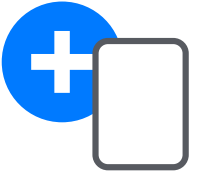

Yeni yazıcı
ekle

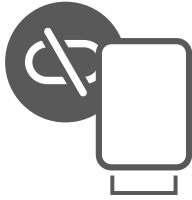

Yazıcı bağlı
değil

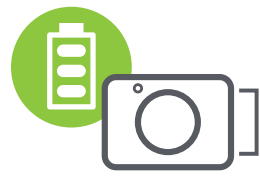

Yazıcı bağlı
(pil durumunu
gösterir)

Eşleştirme Hakkında

- Bir yazıcı yalnızca tek bir iOS/Android aygıtıyla eşleştirilebilir.
- Bir iOS/Android aygıtı birden fazla yazıcıya bağlanabilir.
Ek bir yazıcıyla eşleştirmek için Ana Menü'deki Yazıcı Ayarları kısmına gidip "Yazıcı Ekle" ögesine dokununuz.
- "Canon (xx:xx) Hızlı Kamera" adlı yazıcıyı aratın ve eşleştirin. Yazıcının üzerindeki çıkartmada yer alan MAC numarasının (xx:xx) son 4 rakamının eşleştiğinden emin olun.
- Ortama bağlı olarak Bluetooth® arama ve aktarma işlemi başarısız olabilir. Mobil aygıtınızdaki Bluetooth® durumunu kontrol edip tekrar deneyin.

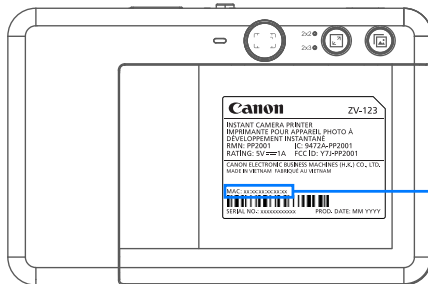
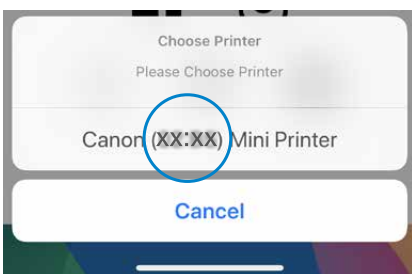

MAC: xx:xx:xx:xx:xx:xx

KULLANICI ARABİRİMİ

ANA EKRAN

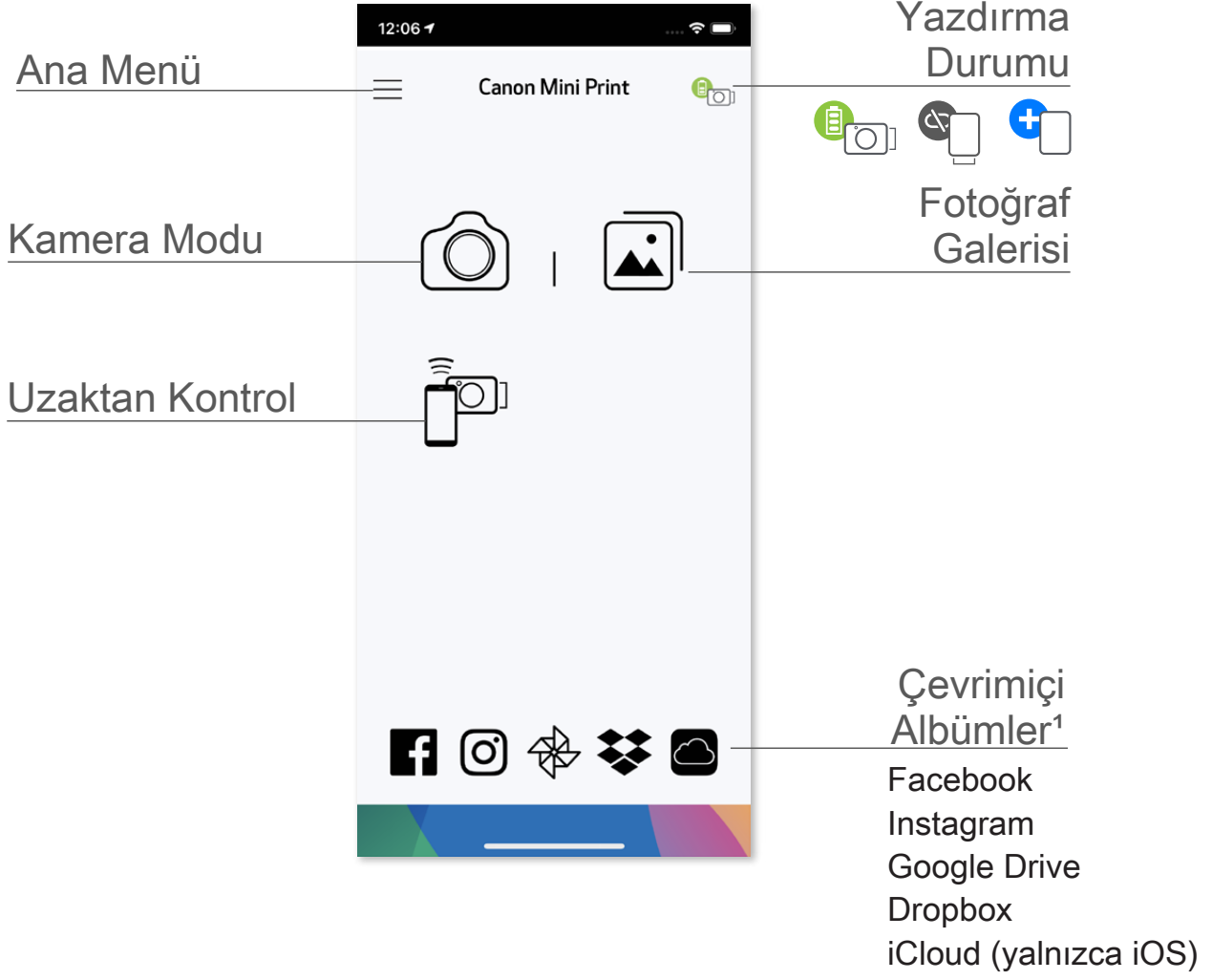

ANA MENÜ

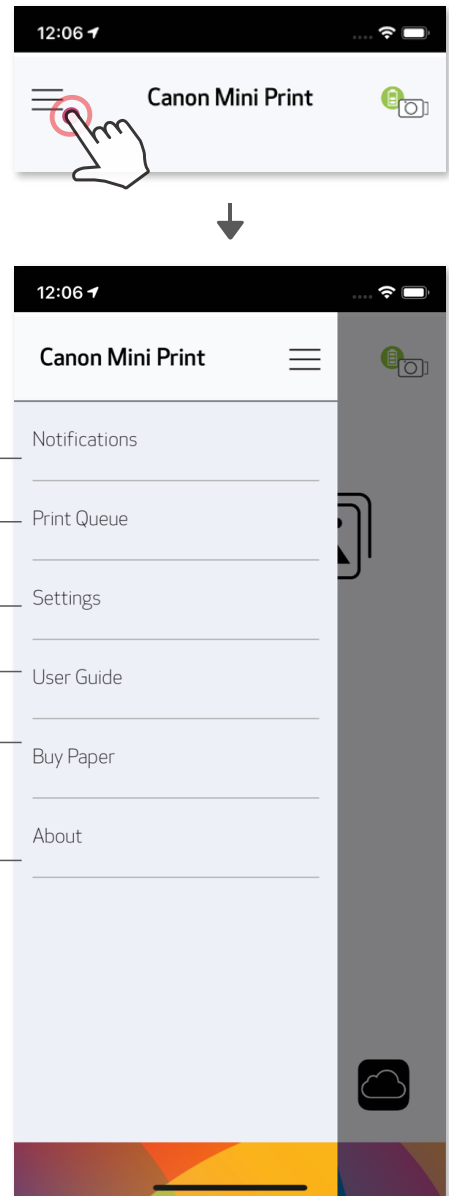

- Uygulama içi mesajları görüntüleyin
- Yazdırma kuyruğundaki görüntüleri görüntüleyin ve silin
- Eşleşen yazıcı bilgilerine ve ayarlarına erişin
- Çevrimiçi Kullanıcı Kılavuzu ve SSS'ye göz atın
- Çevrimiçi Mağaza'dan fotoğraf kağıdı satın alın
- Uygulama sürümünü,
- Kullanıcı Sözleşmesi'ni ve Gizlilik Bildirimi'ni kontrol edin



Uygulama deneyimi, özellikler ve kullanılabilir Çevrimiçi Albümler aygıtınıza ve bölgenize göre değişiklik gösterebilir.

1) İnternet Bağlantısı Gereklidir. Kullanmak için aktif sosyal medya veya bulut hesapları gerekir.

AKILLI TELEFON KAMERASI

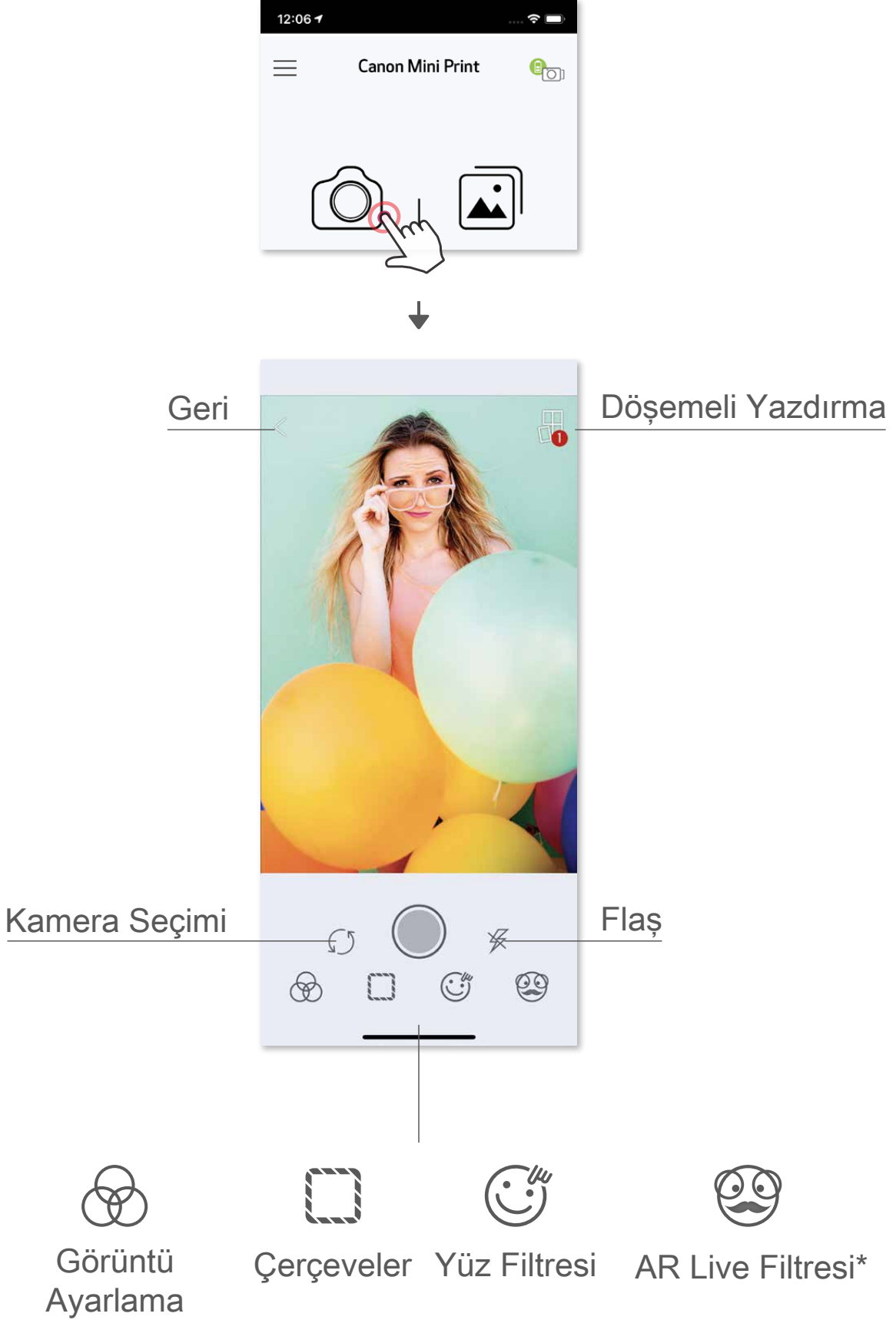

- ① Akıllı telefonunuzun kamerasıyla fotoğraf çekmek için Ana Ekran'da  simgesine dokununuz. (İsteğe bağlı olarak efektli fotoğraflar çekmek için en alttaki simgelere dokununuz.)
- ② Fotoğraf çektikten sonra Yazdırma, Düzenleme, Paylaşma veya Kaydetme seçeneklerini kullanabilirsiniz.
- ③ Yazdırmak için  simgesine dokununuz.



* Görüntüde yüz tespiti gerekir

FOTOĞRAF GALERİSİ

Fotoğraf Galerisi'nde fotoğraflar arasında klasörlere veya takvime göre galeri görünümünde gezinebilirsiniz.

- ① Fotoğraf Galerisi'ni görüntülemek için Ana Ekran'da  simgesine dokunun.
- ② Fotoğrafı seçtikten sonra Yazdırma, Düzenleme, Paylaşma veya Kaydetme seçeneklerini kullanabilirsiniz.
- ③ Yazdırmak için  simgesine dokunun.

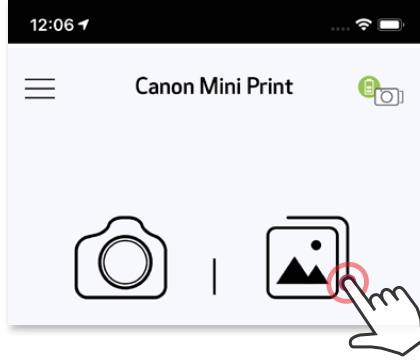

Tüm Fotoğraflar - Galeri

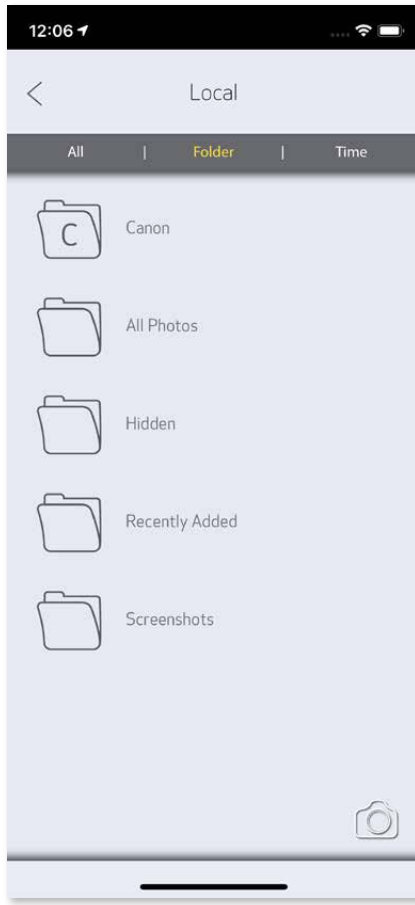

Klasör Görünümü



Takvim Görünümü

FOTOĞRAF YAZDIRMA

Hazır olduğunuzda, fotoğrafınızı yazdırmak için  simgesine dokunun.

Yazıcının açık ve eşleşmiş/bağlanmış olduğundan emin olun.



Yazdırma kuyruğu sayfasında şunları yapabilirsiniz:

- ① Yazdırma kuyruğundaki fotoğrafı silmek için  simgesine dokunun
- ② Fotoğrafa dokunup sürükleyerek yazdırma sırasını değiştirin
- ③ Belirli bir fotoğrafa dokunup durdurun, duraklatma işareti gösterilecektir

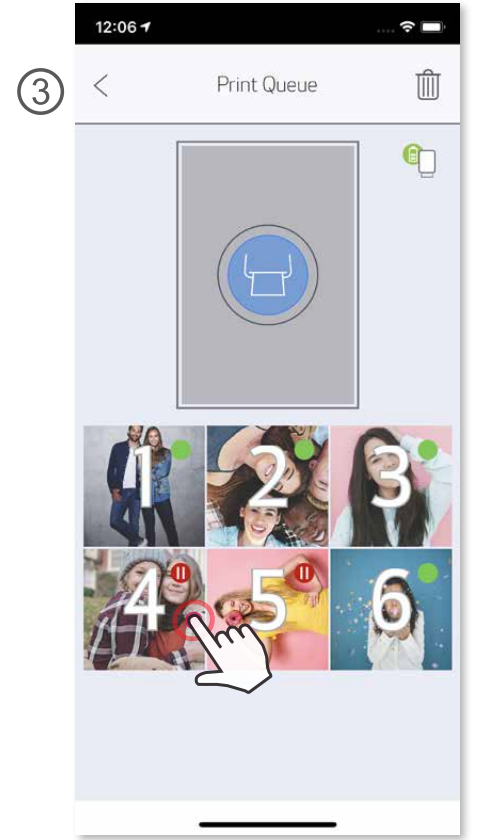

Yazdırma Kuyruğu hakkında not: Bir yazdırma işi gönderdiğinizde, yazıcınız açık veya bağlı değilse, görüntünüz Yazdırma Kuyruğu'nda tutulur. Yazdırma işini kuyruktan çıkarmak için yazıcınızı açın ve yeniden bağlayın, kuyruktaki görüntüyü yazdırmak isteyip istemediğiniz sorulacaktır. Kuyruktaki görüntüleri görüntülemek veya silmek için Ana Menü > Yazdırma Kuyruğu bölümüne gidin.

! NOT

- Mobil aygıtlarda renkleri göstermek için kullanılan "ekran teknolojisi", kağıt üzerine renk yazdırmak için kullanılan "yazdırma teknolojisinden" farklı olduğundan, yazdırılan görüntü ile asıl görüntü arasında farklılık ortaya çıkabilir.
- Yazdırma sırasında veya kağıt sıkıştığında kağıdı zorla çekerek çıkartmayın.
- Yazdırma sırasında üst kapağı açmayın. Bu, yazdırma kalitesini etkileyebilir.
- Yazıcının titremesi veya sallanması durumunda, fotoğraf yazdırma kalitesi etkilenebilir.

FOTOĞRAFLARI DÜZENLEME

Filtreler, çıkartmalar, metinler ve diğer düzenleme seçenekleriyle görüntünüzü özelleştirebilirsiniz.

- ① Ekranınızın alt kısmındaki çubukta yer alan simgelere dokununuz.
- ② İstedığınız gibi özelleştirin.
- ③ Ekrandan çıkmadan önce değişikliklerinizi Kaydetmeyi, Paylaşmayı veya Yazdırmayı unutmayın.



Görüntü
Ayarlama

Çerçeveler

Metin

Yüz Filtresi*

Çıkartmalar

Görüntü Filtresi

Çizim

Parlaklık

Kontrast

Doygunluk

RGB

Çevir
(dikey)



Çevir
(yatay)

Döndür

* Görüntüde yüz tespiti gerekir.

DÖŞEMELİ YAZDIRMAYI KULLANMA

Tek bir fotoğrafı birden fazla yaprak üzerine yazdırarak daha büyük bir döşemeli yazdırma elde etmek için Döşemeli Yazdırma işlevini kullanın.

- ① Yazdırmaya hazır olduğunuzda  simgesine ve 2 x 2 veya 3 x 3 döşemeli yazdırma seçeneklerinden birine dokunun.
(Görüntünüzün nasıl bölüneceğini gösteren çizgiler gözükecektir.)



- ② Döşemeli yazdırma işleminiz için  simgesine dokunun ve ardından daha büyük bir döşemeli yazdırma elde etmek için yazdırdıklarınızı bir araya getirin.





KOLAJ YAZDIRMAYI KULLANMA

2x3 yaprak üzerine en fazla 6 fotoğraf yazdırmak için Kolaj işlevini kullanın.

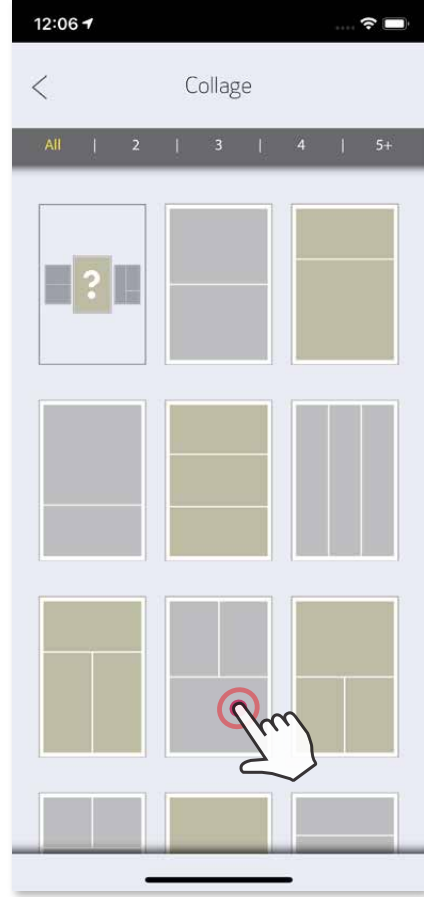
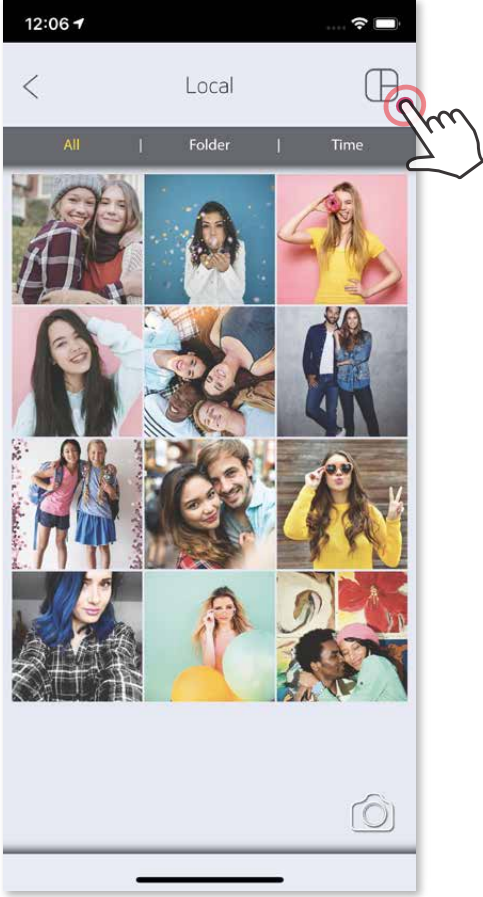
- ① Fotoğraf Galerisi veya Çevrimiçi Albümler'den fotoğraflarınızı açın
- ② Kolaj şablon seçeneklerini görüntülemek ve kullanmak istediğinizi seçmek için  simgesine dokunun (bir şablon için 2 ile 6 fotoğraf arasında seçebilirsiniz)



- ③ Şablon için gereken fotoğraf sayısını kontrol edip "Seçili" ögesine dokunun
- ④ Kolajınızdaki görüntüleri istediğiniz şekilde ayarlayın ve ardından yazdırmak için , paylaşmak için  veya kaydetmek için  simgesine dokunun.

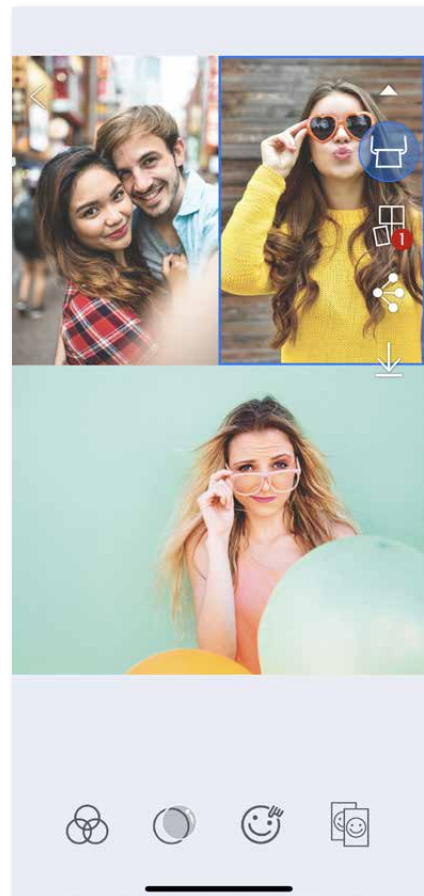
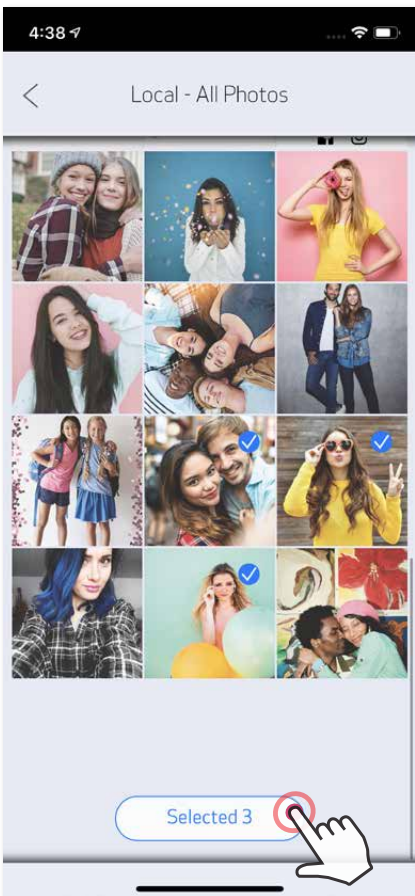

FOTOĞRAF PAYLAŞMA

Görüntülerinizi ve düzenlemelerinizi kolayca paylaşabilir veya kaydedebilirsiniz.

- ① Hazır olduğunuzda, aygıtınızdaki seçenekleri açmak için  simgesine dokunun
- ② Listelenen bir uygulamayı kullanarak paylaşın veya aygıtın fotoğraf depolama alanına kaydedin.



Android

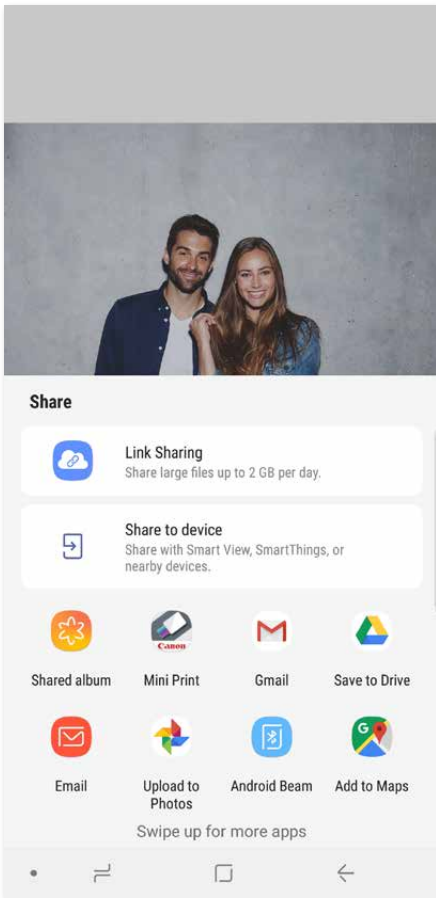

iOS

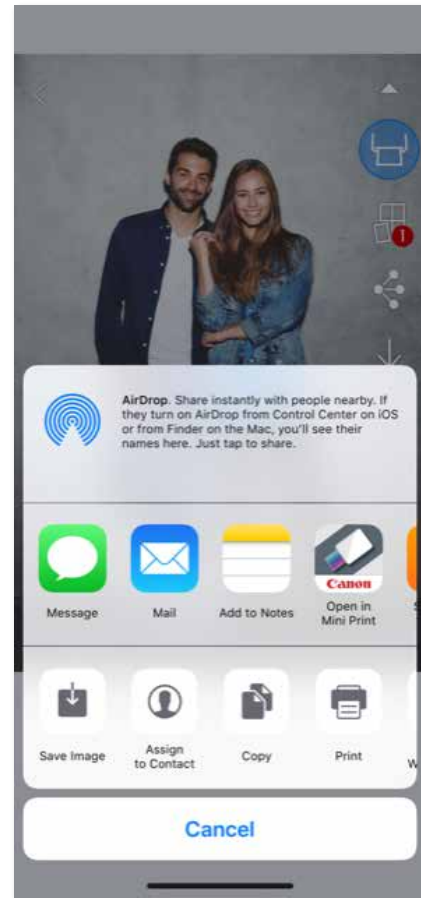

FOTOĞRAF KAYDETME

Görüntülerinizi uygulamadaki Canon klasörüne kolayca kaydedebilirsiniz.

- ① Hazır olduğunuzda, fotoğrafınızı kaydetmek için ↓ simgesine dokunun.
- ② Kaydettiğiniz görüntüleri görüntülemek için 📷 simgesine ve sırasıyla "Klasör", "Yerel - Canon" öğelerine dokunun.

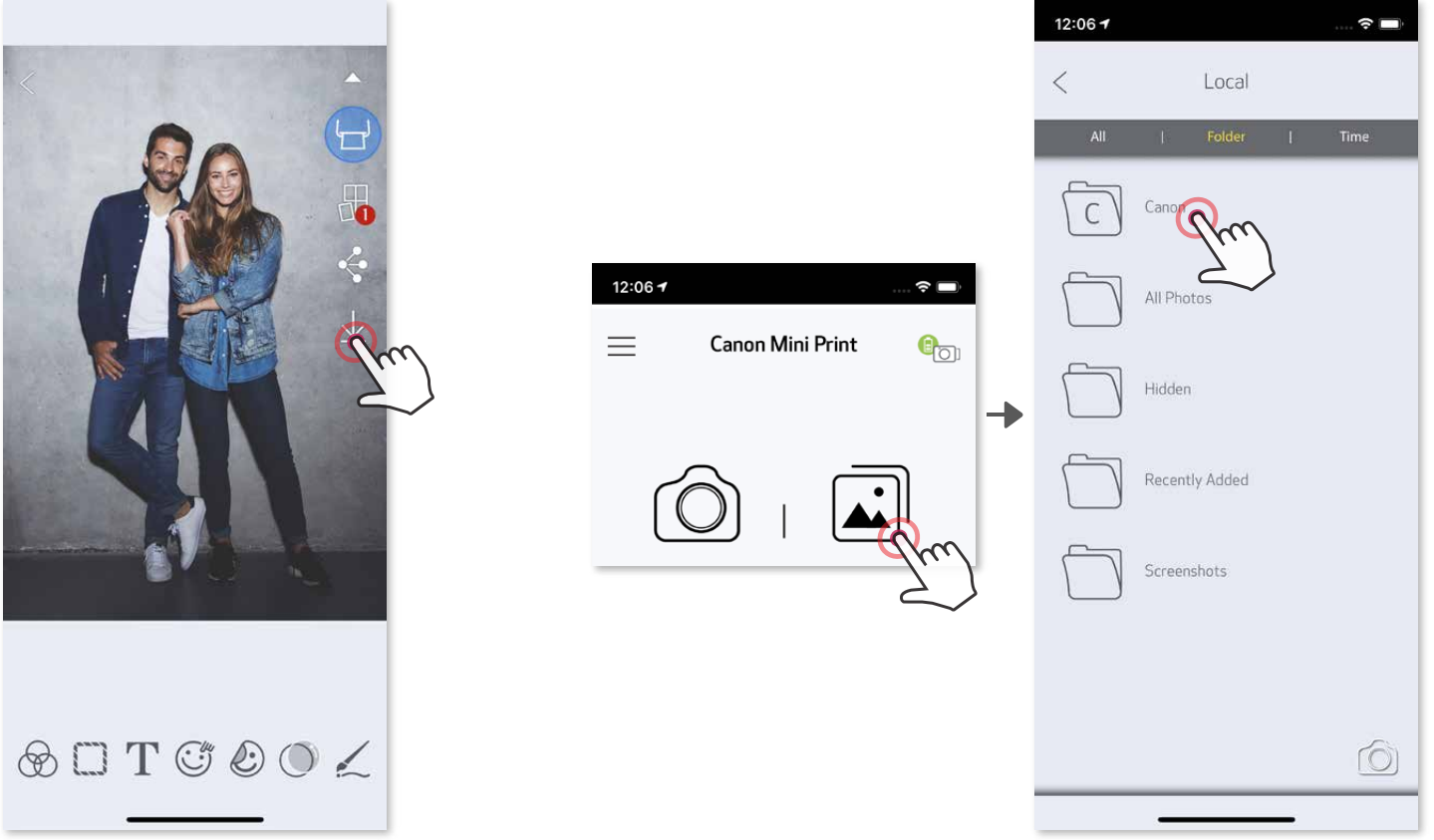

Uygulamadaki Canon klasöründe bulunan bir fotoğrafı silmek için 📷 simgesine dokunarak Fotoğraf Galerisi'ni görüntüleyin.

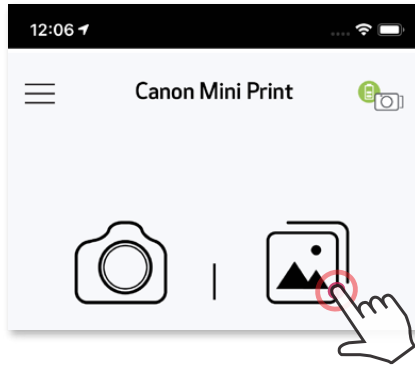

- ① "Klasör" ve ardından "Yerel - Canon" öğelerine dokunun.
- ② 🗑️ dokunun ve ardından kalıcı olarak silmek istediğiniz fotoğrafları seçin.

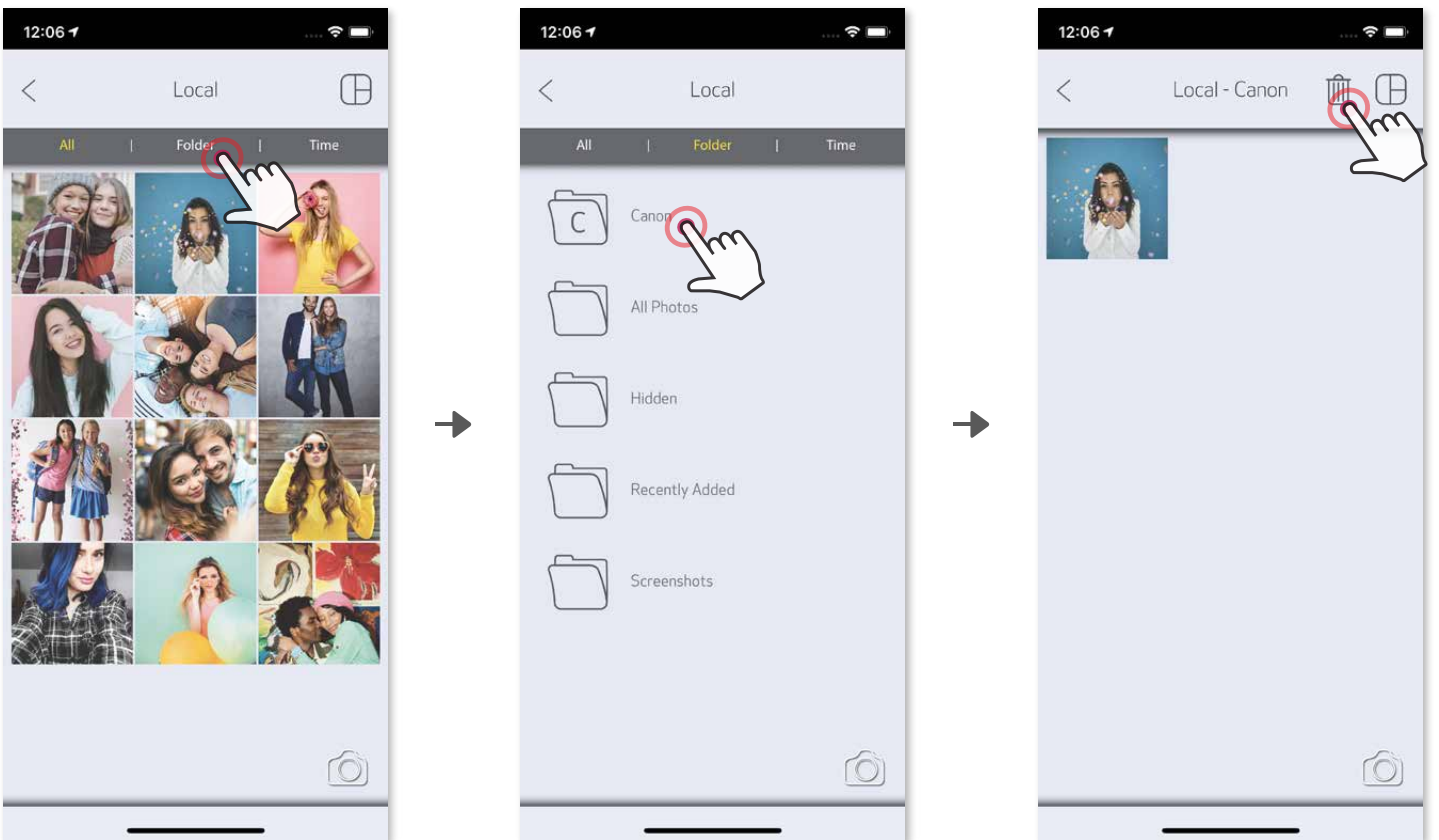

MINI PRINT'E GÖNDERME

Aygıtınızın fotoğraf galerisindeki veya film rulosundaki bir fotoğrafı Canon Mini Print uygulamasına gönderin.

Android için

- ① Aygıtınızın Galeri'sindeki fotoğrafı bulun ve paylaş düğmesine dokunun
- ② Fotoğrafı düzenlemek ve yazdırmak üzere uygulamaya göndermek için Mini Print simgesine dokunun.

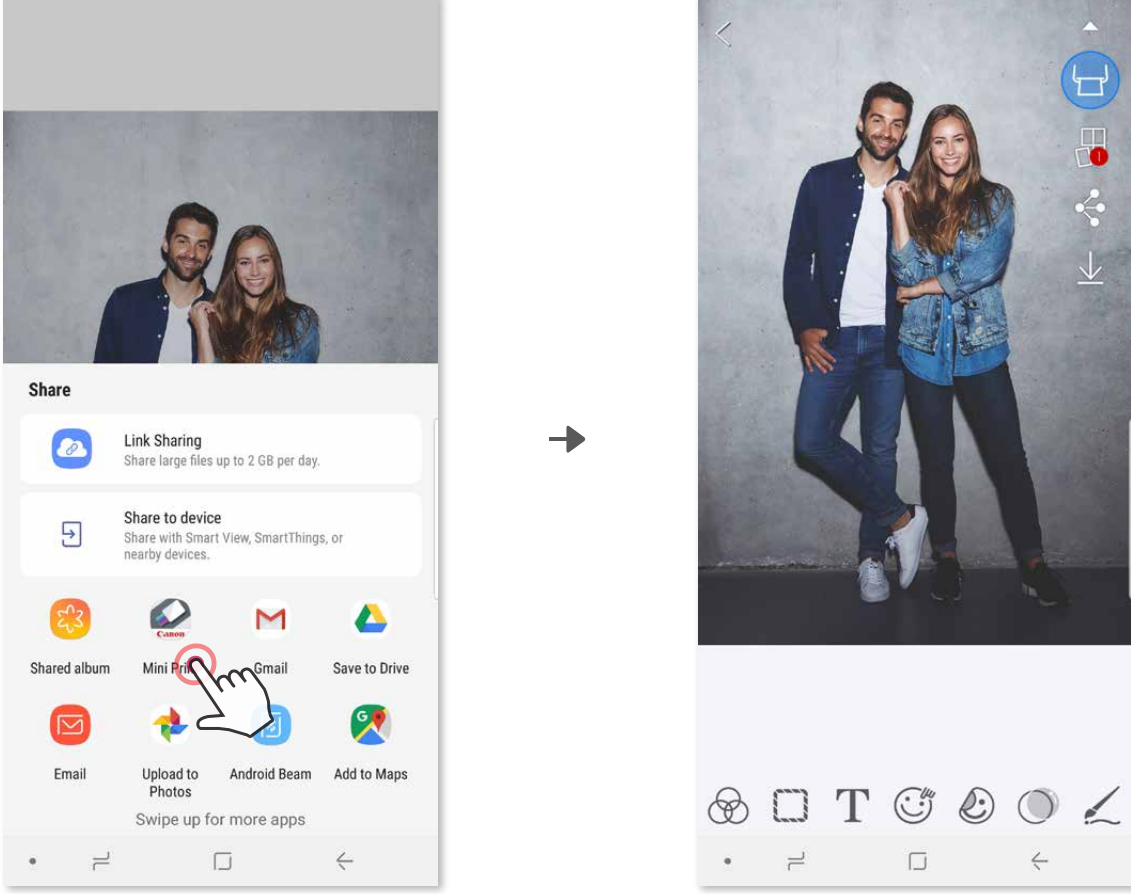

iOS için

- ① Aygıtınızın Galeri'sindeki fotoğrafı bulun ve paylaş düğmesine dokunun.
- ② **SEÇENEK A** - Fotoğrafı düzenleyebileceğiniz ve yazdırabileceğiniz uygulama düzenleme ekranına göndermek için "Mini Print'te Aç" ögesine dokunun.
- ③ **SEÇENEK B** - Fotoğrafı doğrudan yazdırma kuyruğuna göndermek için "Canon'da Yazdır" ögesine dokunun.

Düzenleme Ekranı

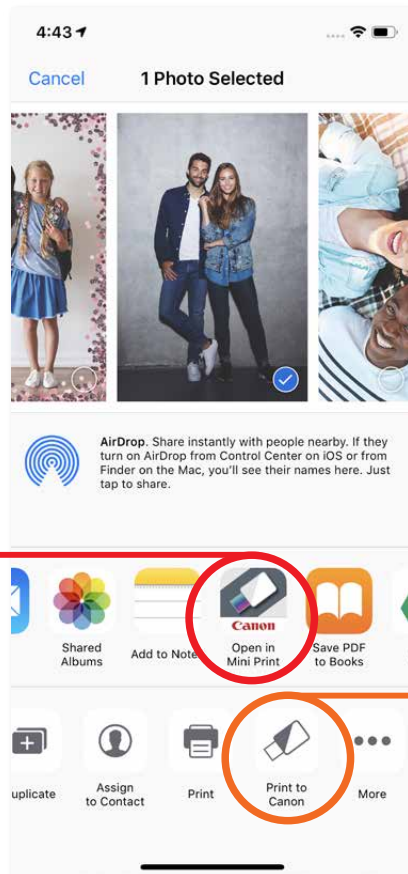

Yazdırma Kuyruğu

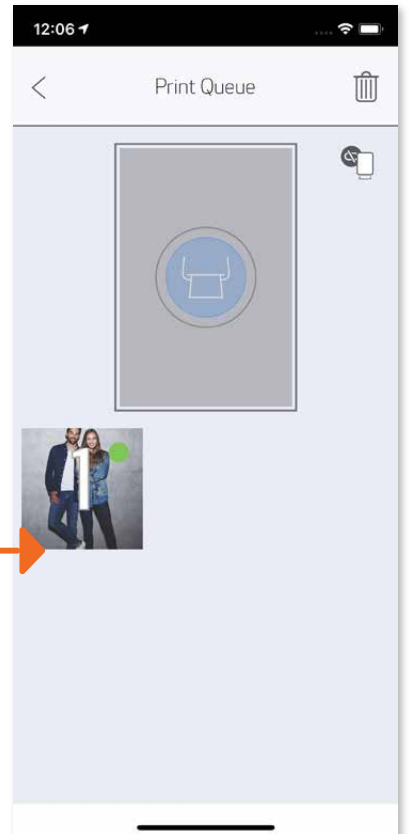

Canon

SMART SHEET, ZINK Teknolojisi ve ZINK Ticari Markaları; ZINK Holdings LLC'ye aittir. Lisans ile kullanılmaktadır. Apple, Apple logosu, iPad, iPad Air, iPad Pro ve iPhone; Apple Inc.'in ABD ve diğer ülkelerde kayıtlı ticari markalarıdır. App Store, Apple Inc.'in bir hizmet markasıdır. iOS, ABD ve diğer ülkelerde Cisco'nun bir ticari markası veya tescilli ticari markasıdır ve lisans ile kullanılmaktadır. Android, Google Play ve Google Play logosu; Google LLC'nin ticari markalarıdır. Bluetooth, Bluetooth SIG'in tescilli ticari markasıdır. Wi-Fi, Wi-Fi Alliance'ın tescilli ticari markasıdır. Diğer tüm üçüncü taraf ürün adları, marka adları ve logolar ilgili sahiplerinin ticari markalarıdır.